



10

www.cermag.com

Lubrificanti Accessori per la Lubrificazione e l'Ingrassaggio

*LUBRIFIANTS - ACCESSOIRES POUR LUBRIFICATION ET GRAISSAGE
LUBRICANTS - ACCESSORIES FOR LUBRICATION AND GREASING
SCHMIERSTOFFEN - ZUBEHÖRE FÜR SCHMIERUNG UND EINFETTUNG
LUBRIFICANTES - ACCESORIOS PARA LUBRIFICACIÓN Y ENGRASE*

OLIO HUILE - OIL - OEL - ACEITE

OLIO MULTIFUNZIONE PER IMPIANTI OLEODINAMICI - AGRI UTTO 10 - 10W-30

HUILE MULTIFONCTION - AGRI UTTO 10 - 10W-30
MULTIFUNCTION OIL - AGRI UTTO 10 - 10W-30
MULTIFUNKTIONSOIL 10 - 10W-30
ACEITE MULTIFUNCIONAL - AGRI UTTO 10 - 10W-30



APPLICAZIONE:
Lubrificante multigrado multifunzionale (UTTO) specifico per trasmissioni, impianti idraulici, freni a bagno d'olio di trattori, macchine agricole e macchine movimento terra di ultima generazione.

CARATTERISTICHE:

- Multigrade SAE 10W-30 - Transmission and Hydraulic System.
- API GL-4 ALLISON C4, CAT TO-2, VOLVO WB 101 JD J20C, MF M 1110/1141/1135/1127/1129, ZF TE-ML 03E/05F/06F/17E/21F, WHITE FARM Q-186.
- Lubrificante multigrado multifunzionale (UTTO) specifico per trasmissioni, impianti idraulici, freni a bagno d'olio di trattori, macchine agricole e macchine movimento terra di ultima

generazione.

- Consente elevate prestazioni di tutte le tipologie di cambi, in particolare di quelli automatici grazie alla sua gradazione viscosimetrica 10W-30 ed alla sua particolare formulazione.
- Elevate proprietà anti-usura degli ingranaggi e dei componenti meccanici della trasmissione.
- Consente elevate prestazioni dell'impianto idraulico grazie ad un indice di viscosità elevato.

Articolo	Articolo AREXONS	Formato
20968	9357	4 l
20972	9439	20 l

OLIO UNIVERSALE - AGRI STOU 15W-40

HUILE UNIVERSAL - AGRI STOU 15W-40
ALL PURPOSES OIL - AGRI STOU 15W-40
GETRIEBEÖL 15W-40
ACEITE UNIVERSAL - AGRISTOU 15W-40



APPLICAZIONE:

Lubrificante universale multigrado destinato alla lubrificazione dei motori diesel, aspirati o turbocompressi, trasmissioni, assali, ed impianti idraulici di trattori e macchinario agricolo in genere. Garantisce la massima protezione del motore permettendo il perfetto funzionamento degli altri organi meccanici. Le eccelse caratteristiche antiusura garantiscono la protezione dei gruppi trasmissione. Un modernissimo pacchetto di additivazione consente il funzionamento silenzioso e affidabile dei freni a bagno d'olio.

CARATTERISTICHE:

- Multigrade SAE 15W-40 - Transmission and Hydraulic System.
- API GL4, API CE, MB 227, MF 1135/1139, FORD M2C 159 B2/B3, JD J20C/J27, CAT TO-2, CCMC D4, MIL L-2104 E.
- Lubrificante universale multigrado destinato a motori diesel, aspirati o turbocompressi,

trasmissioni, assali ed impianti idraulici di trattori e macchinari agricoli in genere.

- Garantisce la massima protezione del motore permettendo il perfetto funzionamneto di tutti gli altri organi meccanici.
- Il modernissimo pacchetto di additivazione permette un funzionamento silenzioso ed affidabile dei freni a bagno d'olio.

Articolo	Articolo AREXONS	Formato
20971	9323	20 l

OLIO MOTORE UNIVERSALE - AGRI TRANSMISSION UTTO - 20W-30

HUILE MOTEUR UNIVERSAL - 20W-30
ALL PURPOSES OIL FOR ENGINES - 20W-30
GETRIEBEÖL 20W-30
ACEITE MOTOR UNIVERSAL - 20W-30



APPLICAZIONE:

Lubrificante universale multigrado destinato alla lubrificazione dei motori diesel, aspirati o turbocompressi, trasmissioni, assali, ed impianti idraulici di trattori e macchinario agricolo in genere. Garantisce la massima protezione del motore permettendo il perfetto funzionamento degli altri organi meccanici. Le eccelse caratteristiche antiusura garantiscono la protezione dei gruppi trasmissione. Un modernissimo pacchetto di additivazione consente il funzionamento silenzioso e affidabile dei freni a bagno d'olio.

CARATTERISTICHE:

- Multigrade SAE 20W-30 - Transmission and Hydraulic System.
- API GL-4, ISO VG 46/68.
- Lubrificante multigrado multifunzionale (UTTO) per trasmissioni ed impianti idraulici di trattori e macchinari agricoli in genere.
- Utilizzabile sui cambi, trasmissioni con freni a

bagno d'olio, riduttori laterali, riduttori ruote, differenziali, sollevatore idraulico, puleggia motrice, guida meccanica ed idrostatica.

- L'elevato indice di viscosità garantisce la risposta dei servocomando in ogni condizione di temperatura.
- Diminuisce l'assorbimento di potenza e migliora la resa del circuito idraulico.

Articolo	Articolo AREXONS	Formato
20969	9399	4 l
20970	9206	20 l

FLUIDO PER TRASMISSIONI AUTOMATICHE - ATF RED

FLUIDE POUR TRANSMISSION AUTOMATIQUE - ATF RED
FLUID FOR AUTOMATIC TRANSMISSION - ATF RED
AUTOMATISCHEGETRIEBEÖL
FLUIDO PARA TRANSMISION AUTOMATICA - ATF RED



APPLICAZIONE:

Fluido per trasmissioni automatiche formulato con componenti che conferiscono le peculiari proprietà richieste dalla specifica **GM Dexron II** per quanto riguarda elevata resistenza all'ossidazione, ottimo scorrimento a bassa temperatura, alto indice di viscosità, protezione antiusura ed opportune caratteristiche d'attrito atte a consentire innesti morbidi e silenziosi. Raccomandato per cambi automatici, scatole sterzo, gruppi di riduzione veloci, sistemi idraulici ed ogni altra applicazione ove sia previsto l'impiego di un prodotto tipo Dexron II.

CARATTERISTICHE:

- DEXRON II D - Automatic Transmission Fluid.
- DEXRON II D, ALLISON C3.
- Automatic Transmission Fluid. Fluido per trasmissioni automatiche con caratteristiche di elevata resistenza all'ossidazione, ottimo scorrimento alle basse temperature, alto indice

di viscosità e protezione antiusura.

- Consente fluidità dello sterzo e innesti morbidi e silenziosi nelle trasmissioni.
- Raccomandato per cambi automatici, scatole sterzo, gruppi di riduzione e laddove sia richiesta la specifica Dexron II.

Articolo	Articolo AREXONS	Formato
20958	9391	1 l

segue OLIO
HUILE - OIL - OEL - ACEITE

FLUIDO PER TRASMISSIONI AUTOMATICHE - ATF

FLUIDE POUR TRANSMISSIONS AUTOMATIQUES - ATF
AUTOMATIC GEAR FLUID - ATF
ATF OEL FUER AUTOMATGETRIEBE
FLUIDO PARA TRANSMISIONES AUTOMÁTICAS - ATF



APPLICAZIONE:

Raccomandato per cambi automatici, scatole sterzo, gruppi di riduzione ed ogni altra applicazione ove sia richiesto un prodotto **Dexron III**, indicato anche per sostituire oli di gradazione e livello inferiori (Dexron II). Fluido per trasmissioni automatiche con caratteristiche di elevata stabilità al taglio, elevato indice di viscosità, ridotta formazione di schiuma e notevoli proprietà antiusura ed antiruggine. Consente fluidità dello sterzo ed innesti morbidi e silenziosi nelle trasmissioni.

CARATTERISTICHE:

- DEXRON III - Automatic Transmission Fluid.
- DEXRON III.
- Fluido per trasmissioni automatiche con caratteristiche di elevata stabilità al taglio, elevato indice di viscosità, ridotta formazione di schiuma e notevoli proprietà antiusura ed antiruggine.

- Consente fluidità dello sterzo ed innesti morbidi e silenziosi nelle trasmissioni.
- Raccomandato per cambi automatici, scatole sterzo, gruppi di riduzione ed ogni altra applicazione ove sia richiesto un prodotto Dexron III, indicato anche per sostituire oli di gradazione e livello inferiori (Dexron II).

Articolo	Articolo AREXONS	Formato
20959	9392	1 l

OLIO PER CAMBI E DIFFERENZIALI - EP 80W-90

HUILE POUR TRANSMISSIONS ET DIFFERENTIELS - EP 80W-90
GEAR AND DIFFERENTIAL OIL - EP 80W-90
EP 80W-90 GETRIEBE & DIFFERENZIAL OEL
ACEITE PARA TRANSMISIONES Y DIFERENCIALES - EP 80W-90



APPLICAZIONE:

Lubrificante EP (estrema pressione) speciale per cambi-differenziali e trasmissioni meccaniche di autovetture e veicoli industriali ovunque sia prescritta la specifica **GL-5**. Ottimo potere antiruggine ed anticorrosione specie per le leghe di rame dei sincronizzatori dei cambi manuali. Ideale per ingranaggi ipoidi in genere.

CARATTERISTICHE:

- Extreme Pressure - SAE 80W-90 - Gear and Differential Oil
- API GL-5, MIL L-2105D.
- Lubrificante EP (estrema pressione) speciale per cambi-differenziali e trasmissioni meccaniche

- di autovetture e veicoli industriali ovunque sia prescritta la specifica GL-5.
- Ottimo potere antiruggine ed anticorrosione specie per le leghe di rame dei sincronizzatori dei cambi manuali.
- Ideale per ingranaggi ipoidi in genere.

Articolo	Articolo AREXONS	Formato
20960	9345	1 l
20961	9448	4 l

OLIO PER CAMBI E DIFFERENZIALI - EP 85W-140

HUILE POUR TRANSMISSIONS ET DIFFERENTIELS - EP 85W-140
GEAR AND DIFFERENTIAL OIL - EP 85W-140
EP 85W-140 GETRIEBE & DIFFERENZIAL OEL
ACEITE PARA TRANSMISIONES Y DIFERENCIALES - EP 85W-140



APPLICAZIONE:

Lubrificante EP con additivazione specifica per cambi e differenziali ove siano richieste proprietà di elevata resistenza ai carichi. Particolarmente indicato per impieghi su ingranaggi ipoidi o laddove siano presenti alte velocità periferiche. Ottima stabilità al calore e proprietà antischiama. Gradazione specifica per autotrazione pesante.

CARATTERISTICHE:

- Extreme Pressure - SAE 80W-90 - Gear and Differential Oil
- API GL-5, MIL L-2105D.
- Lubrificante EP con additivazione specifica per cambi e differenziali ove siano richieste proprietà di elevata resistenza ai carichi.

- Particolarmente indicato per impieghi su ingranaggi ipoidi o laddove siano presenti alte velocità periferiche.
- Ottima stabilità al calore e proprietà antischiama.
- Gradazione specifica per autotrazione pesante.

Articolo	Articolo AREXONS	Formato
20962	9356	1 l
20963	9447	4 l

OLIO IDRAULICO - HYDRO 46

HUILE HYDRAULIQUE - HYDRO 46
HYDRAULIC OIL - HYDRO 46
HYDRO 46 HYDRAULISCHE OEL
ACEITE HIDRAULICO - HYDRO 46



APPLICAZIONE:

Olio specifico per impianti idraulici di veicoli industriali, carrelli elevatori, ponti sollevatori, macchine agricole di qualsiasi marca e potenza. La sua formulazione, con particolari basi raffinate ed additivi specifici, garantisce al prodotto proprietà antiusura, anticorrosione, antiruggine ed antischiama. Inoltre conferisce un'ottima stabilità al taglio, buona demulsività e capacità di rilascio aria.

CARATTERISTICHE:

- Lubricant for Plumbing and Hydraulic Systems
- ISO VG 46 • DIN 51524 PARTE 2 HLP46, DENISON HF-0/HF-1/HF-2, CINCINNATI MIL P-70.
- Fluido specifico per impianti idraulici di veicoli industriali, carrelli elevatori, ponti sollevatori, macchine agricole di qualsiasi marca e potenza.

- La specifica formulazione ne garantisce le proprietà di difesa dall'usura, dalla ruggine, corrosione e schiuma.
- Stabilità al taglio, buona demulsività e capacità di rilascio aria.

Articolo	Articolo AREXONS	Formato
20964	9349	4 l
20965	9236	20 l

segue OLIO HUILE - OIL - OEL - ACEITE

OLIO IDRAULICO - HYDRO 68

HUILE HYDRAULIQUE - HYDRO 68
HYDRAULIC OIL - HYDRO 68
HYDRO 68 HYDRAULISCHE OEL
ACEITE HIDRAULICO - HYDRO 68



APPLICAZIONE:

Olio specifico per impianti idraulici di veicoli industriali, macchine movimento terra, trattori agricoli e sollevatori idraulici in genere, di qualsiasi marca e potenza. La sua formulazione, con particolari basi raffinate ed additivi specifici, garantisce al prodotto proprietà antiusura, anticorrosione, antiruggine ed antischiuma. Inoltre conferisce un'ottima stabilità al taglio, buona demulsività e capacità di rilascio aria.

CARATTERISTICHE:

- Lubrificante for Plumbing and Hydraulic Systems
- ISO VG 68 • DIN 51524 PARTE 2 HLP68, DENISON HF-0/HF-1/HF-2, CINCINNATI MIL P-69.
- Fluido specifico per impianti idraulici di veicoli industriali, macchine movimento terra, trattori agricoli e sollevatori idraulici in genere, di qualsiasi marca e potenza.

- La specifica formulazione ne garantisce le proprietà di difesa dall'usura, dalla ruggine, corrosione e schiuma.
- Stabilità al taglio, buona demulsività e capacità di rilascio aria.

Articolo	Articolo AREXONS	Formato
20966	9347	4 l
20967	9232	20 l

OLIO SAE 30 PER MOTORI DA TOSAERBA Contenuto 600 ml

HUILE SAE 30 POUR MOTEURS TONDEUSE
SAE 30 OIL FOR LAWN MOWER MOTORS
ÖL SAE 30 FÜR MOTOREN VON RASENMÄHERN
ACEITE SAE 30 PARA MOTORES DE CORTADORAS DE CÉSPED



CARATTERISTICHE

OLIO IN DOSE CONSIGLIATA
PER IL RIEMPIMENTO DEL CARTER MOTORE DI QUALSIASI MARCA E TIPO
DI RASAERBA.

Possiede particolari additivazioni detergenti-disperdenti, antiossidanti, antiruggine, anticorrosive, antiusura. Protegge il motore anche durante il fermo invernale.

ARTICOLO	CONFEZIONE
20236	600 ml

OLIO LUBRIFICANTE PER ATTREZZI PNEUMATICI

HUILE LUBRIFIANTE POUR OUTILLAGES PNEUMATIQUES
LUBRICATING OIL FOR AIR-POWERED TOOLS
SCHMIERÖL FÜR DRUCKLUFTWERKZEUG
ACEITE LUBRIFICANTE PARA HERRAMIENTAS NEUMÁTICAS



CARATTERISTICHE

Olio lubrificante altamente raffinato; antiusura, antiossidante, antischiuma. Specifico per la lubrificazione dei circuiti ad aria compressa. Speciale per la lubrificazione di forbici ed altri attrezzi a funzione pneumatica. Garantisce una lunga durata a tutti i componenti esposti a logorio, quali elettrovalvole e cilindretti.

Valori di specifica: ISO L-HV - ISO 11158.2009

ARTICOLO	CONFEZIONE
20803	FLACONE 1 l

segue **OLIO**
HUILE - OIL - OEL - ACEITE

PROTETTIVO PER CATENA MOTOSEGA ECOLOGICO

LUBRIFIANT ECOLOGIQUE POUR CHAÎNE TRONÇONNEUSE
ENVIRONMENT-FRIENDLY PROTECTIVE FLUID FOR MOTOR SAW CHAINS
KETTENSCHUTZ MOTORSÄGE UMWELTFREUNDLICH
ACEITE DE PROTECCIÓN PARA CADENA SIERRA ELÉCTRICA ECOLÓGICO



CARATTERISTICHE

È un olio totalmente ecologico di formulazione esclusiva, per la lubrificazione della catena. Le sue principali caratteristiche sono:

- specifica formulazione per la lubrificazione della catena, che necessita sia di una lubrificazione che di una protezione;
- la sua composizione rende il prodotto ecologico valutato secondo la procedura CE.

RIMESSAGGIO MOTOSEGA

A fine stagione e per soste superiori ai 6 mesi, vuotare il serbatoio olio e fare girare la motosega per 2/3 minuti con olio motore.

ARTICOLO	CONFEZIONE
20415	flacone 2 l
20144	flacone 5 l
20146	fusto 205 l

PROTETTIVO PER CATENA MOTOSEGA PROFESSIONALE SINTETICO

LUBRIFIANT SYNTHETIQUE POUR CHAÎNE TRONÇONNEUSE PROFESSIONNELLE
SYNTHETIC PROFESSIONAL PROTECTIVE FLUID FOR MOTOR SAW CHAINS
KETTENSCHUTZ MOTORSÄGE PROFESSIONELL SYNTHETISCH
ACEITE DE PROTECCIÓN PARA CADENA SIERRA ELÉCTRICA PROFESIONAL SINTÉTICO



ARTICOLO	CONFEZIONE
20458	flacone 5 l

segue **OLIO**
HUILE - OIL - OEL - ACEITE

OLIO MISCELA PER MOTORI A 2 TEMPI CON DOSATORE - COMPLETAMENTE SINTETICO

HUILE MÉLANGE POUR MOTEURS A 2 TEMPS - COMPLETEMENT SYNTHETIQUE
MIXTURE OIL FOR 2-STROKE ENGINES - COMPLETELY SYNTHETIC
ÖLMISCHUNG FÜR 2-TAKTMOTOREN - VOLLKOMMEN SYNTHETISCH
ACEITE MEZCLA PARA MOTORES DE 2 TIEMPOS - COMPLETAMENTE SINTÉTICO



CARATTERISTICHE

CERSYTN 2T

Olio miscela totalmente sintetico per motori a due tempi fortemente sollecitati.

Garantisce a bassa concentrazione una ottima lubrificazione e una bassissima fumosità allo scarico. Prodotto particolarmente idoneo per Decespugliatori - Motoseghe - Rasaerba.

Idoneo per benzine super e verdi.

Dosatore 1:50 (2%).

OMOLOGAZIONI:

ISO L-EGD (GLOBAL GD), JASO FD, API TC, APRILIA SR 50 DF1, HUSQVARNA.

ARTICOLO	CONFEZIONE
20869	1 l

OLIO MISCELA PER MOTORI A 2 TEMPI - COMPLETAMENTE SINTETICO

HUILE MÉLANGE POUR MOTEURS A 2 TEMPS - COMPLETEMENT SYNTHETIQUE
MIXTURE OIL FOR 2-STROKE ENGINES - COMPLETELY SYNTHETIC
ÖLMISCHUNG FÜR 2-TAKTMOTOREN - VOLLKOMMEN SYNTHETISCH
ACEITE MEZCLA PARA MOTORES DE 2 TIEMPOS - COMPLETAMENTE SINTÉTICO



CARATTERISTICHE

CERSYTN 2T

Olio miscela totalmente sintetico per motori a due tempi fortemente sollecitati.

Garantisce a bassa concentrazione una ottima lubrificazione e una bassissima fumosità allo scarico. Prodotto particolarmente idoneo per Decespugliatori - Motoseghe - Rasaerba.

Idoneo per benzine super e verdi.

La percentuale consigliata è del 2%.

OMOLOGAZIONI:

ISO L-EGD (GLOBAL GD), JASO FD, API TC, APRILIA SR 50 DF1, HUSQVARNA.

ARTICOLO	CONFEZIONE
20248	1 l

OLIO MISCELA PER MOTORI A 2 TEMPI - COMPLETAMENTE SINTETICO

HUILE MÉLANGE POUR MOTEURS A 2 TEMPS - COMPLETEMENT SYNTHETIQUE
MIXTURE OIL FOR 2-STROKE ENGINES - COMPLETELY SYNTHETIC
ÖLMISCHUNG FÜR 2-TAKTMOTOREN - VOLLKOMMEN SYNTHETISCH
ACEITE MEZCLA PARA MOTORES DE 2 TIEMPOS - COMPLETAMENTE SINTÉTICO



CARATTERISTICHE

CERSYTN 2T

Olio miscela totalmente sintetico per motori a due tempi fortemente sollecitati.

Garantisce a bassa concentrazione una ottima lubrificazione e una bassissima fumosità allo scarico. Prodotto particolarmente idoneo per Decespugliatori - Motoseghe - Rasaerba.

Idoneo per benzine super e verdi.

La percentuale consigliata è del 2%.

OMOLOGAZIONI:

ISO L-EGD (GLOBAL GD), JASO FD, API TC, APRILIA SR 50 DF1, HUSQVARNA.

ARTICOLO	CONFEZIONE
20244	100 ml

N.B.: PER CERTE QUANTITÀ È POSSIBILE PERSONALIZZARE IL FLACCONE DA 100 g

GRASSO
GRAISSE - GREASE - FETT - GRASA**GRASSO AL BISOLFURO DI MOLIBDENO**GRAISSE AU BISULFURE DE MOLYBDENE
MOLYBDENUM DISULPHIDE GREASE
MOLYBDÄNDISULFIDFETT
GRASA AL BISOLFURO DE MOLIBDENO**Colore:** bruno**Contenuto:** barattolo da 1 kg**CARATTERISTICHE**

È un grasso speciale ad alta qualità. Il contenuto, in bisolfuro di Molibdeno (MoS2) conferisce ottime capacità lubrificanti e caratteristiche di alto rendimento ai grassi di base impiegati. Durante il funzionamento, si forma sulle parti lubrificate, un velo leggerissimo di MoS2 che anche dopo l'esaurimento dei grassi, conferisce effetto lubrificante ancora per diverso tempo. È particolarmente consigliato nei montaggi e nelle manutenzioni di parti sottoposte a condizioni d'uso, particolarmente gravose come cuscinetti, alberi scanalati, trasmissioni omocinetiche. Idoneo per impianti di lubrificazione centralizzata e utilizzabile in ambienti con temperature da -30°C fino a 125°C, è resistente all'acqua sia fredda che bollente, stabile all'invecchiamento ed allo snervamento, è di sicura protezione alla corrosione.

ARTICOLO

20398**GRASSO PER COPPIE CONICHE al bisolfuro di molibdeno.**GRAISSE POUR COUPLES CONIQUES Au bisulfure de molybdène.
GREASE FOR BEVEL GEAR PAIRS with molybdenum disulphide
FETT FÜR KEGELRADGETRIEBE MIT Molybdändisulfid
GRASA PARA PARES CÓNICOS Al bisulfuro de molibdeno**CARATTERISTICHE**

Indicato per cuscinetti, trasmissioni omocinetiche, coppie coniche, stabile allo snervamento e all'invecchiamento.

ARTICOLO	DESCRIZIONE
20290	Contenuto: stick da 100 g

GRASSO SPECIALE PER CARDANIGRAISSE SPECIALE POUR ARBRE A CARDANS
SPECIAL GREASE FOR CARDAN JOINTS
SPEZIALFETT FÜR KARDANGELENKE
GRASA ESPECIAL PARA CARDANES

ARTICOLO	DESCRIZIONE
20816	Grasso speciale in cartuccia da 400 g per cardani

GRASSO LUBRIFICANTE BLU ESTREME PRESSIONIGRAISSE DE LUBRIFICATION BLEUE PRESSIONS EXTRÊMES
BLUE LUBRICATING GREASE FOR EXTREME PRESSURES
BLAUES SCHMIERFETT BLAU - EXTREMDRÜCKE
GRASA LUBRICANTE AZUL PRESIONES EXTREMAS

new

**CARATTERISTICHE:**

L'additivazione E.P. (Estreme Pressioni), antiusura e antiruggine gli garantisce eccezionali caratteristiche di adesività, idrorepellenza, anticorrosione, antiusura e resistenza prolungata del film lubrificante anche nelle condizioni di esercizio più gravose.

Consistenza NLGI: 2.**Aspetto colore:** Filante, adesivo, di colore BLU**Penetrazione lavorata 60 doppi colpi (ASTM D 217):** 265 - 295 mm/10**Penetrazione lavorata 10.000 doppi colpi (ASTM D 217):** ± 30 mm/10**Punto goccia (ASTM D 566):** 220°C.**Viscosità dell'olio base (ASTM D 445):** >600 cSt a 40°C.**Prova 4 sfere EP carico di saldatura (ASTM D 2596):** > 250 daN.**Limite termico d'impiego:** da -20°C a +160°C.

ARTICOLO	CONFEZIONE
21033	CARTUCCIA 400 g
21040	CARTUCCIA LUBE SHUTTLE 400g
21023	CARTUCCIA 600 g
21027	SECCHIELLO 5,0 kg

GRASSO POLIVALENTEGRAISSE POLYVALENTE
ALL-PURPOSE GREASE
MEHRZWECKFETT
GRASA POLIVALENTE**CARATTERISTICHE:**

Grasso polivalente di qualità superiore a base di litio.

Il nuovo processo di fabbricazione e i particolari additivi EP, conferiscono al grasso molteplici applicazioni nell'autotrazione, nell'industria e nell'agricoltura.

È un grasso che resiste bene all'azione dilavante dell'acqua ed è dotato di ottima stabilità meccanica consentendo l'impiego in servizi e ove serva un grasso che resista alle forti sollecitazioni.

Punto goccia: 170° ± 180°C.**Timken Test:** 45 lbs.**DESCRIZIONE:** 710 CURSA GREASE EP 2**PESO SPECIFICO:** kg 0,88**TABELLA COMPARATIVA:**

CERMAG: 710 Cursa
AGIP: GR MU/EP
API: Apigrease LT-S
ESSO: Multipurpose Grease H
IP: Auto Grease MP
FIAT: MR2 - Jota 1
FINA: Grease C
MOBIL: Grease MP



ARTICOLO	CONFEZIONE
20136	BARATTOLO 0,9 kg
20051	SECCHIELLO 5,0 kg
20052	SECCHIO 18 kg
20054	FUSTO 188 kg
20957	LUBE SHUTTLE 400g
20375	CARTUCCIA 400g
20089	CARTUCCIA 600g

ANTIGELO

ANTIGEL - ANTIFREEZE - FROSTSCHUTZMITTEL - ANTIHELO

ANTIGELO PURO (BLU)

ANTIGEL PUR
PURE ANTIFREEZE
FROSTSCHUTZLÖSUNG UNVERDÜNNT
ANTIHELO PURO



CARATTERISTICHE

Liquido speciale protettivo destinato ad essere impiegato in miscela con acqua nei circuiti di raffreddamento degli autoveicoli.

Il nostro prodotto possiede un particolare complesso di additivi, aggiornatissimi, fortemente stabilizzati che permettono una decisa prevenzione e protezione contro la corrosione e/o incrostazioni, superiori ai comuni anticongelanti in commercio. La particolare additivazione ha puntato anche alla eliminazione di due componenti di impiego tradizionale negli anticongelanti pericolosi per la salute: le ammine e i nitriti. Una caratteristica in più che qualifica il nostro prodotto e che ha orientato gli igienisti ed ecologici a raccomandare questi nuovi tipi di fluidi.

Punto congelamento	Contenuto Antigelo % In volume (su 100 parti di miscela)
- 4°C	10%
- 6°C	15%
- 9°C	20%
- 12°C	25%
- 16°C	30%
- 20°C	35%
- 26°C	40%
- 32°C	45%
- 36°C	50%

DESCRIZIONE: 711 ANTIFREEZE Permanent type - **puro**

PESO SPECIFICO: 0,9 kg

ARTICOLO	CONFEZIONE
20055	FLACONE 1 l
20056	LATTINA 5 l
20057	SECCHIO 20 l
20059	FUSTO 215 l

ROLIN FLUID VERDE (antigelo puro da diluire)

ANTIGEL PUR À DILUER
PURE ANTIFREEZE TO BE DILUTED
REINES FROSTSCHUTZMITTEL, ZU VERDÜNNEN
ANTIHELO PURO PARA DILUIR



APPLICAZIONE:

Radiatore.



CARATTERISTICHE:

- Protettivo radiatori concentrato di colore verde, pacchetto di inibitori Glitech® 4.100. Diluito al 51% protegge dal congelamento a -39°C e dall'ebollizione a 125°.
- Efficace azione antischiuma, anticalcare e anticorrosione.
- Protegge le parti in gomma.
- Assicura massima protezione per 4 anni o 100.000 km.

Articolo	Articolo AREXONS	Formato	COLORE
20749	8002	1 l	VERDE/GREEN
20750	8001	5 l	VERDE/GREEN

PROTETTIVO RADIATORI -20°C (già pronto all'uso)

PROTECTEUR RADIATEURS -20°C (prêt à l'emploi)
-20° RADIATOR PROTECTION FLUID (ready to use)
KÜHLERSCHUTZFLÜSSIGKEIT -20°C (gebrauchsfertig)
FLUIDO PROTECTOR PARA RADIADORES -20°C (ya listo para el uso)



APPLICAZIONE:

Radiatore.



CARATTERISTICHE:

- Pronto all'uso -20°C +121°C.
- Formulato sulla base del pacchetto di inibitori Glitech® 4.100, assicura un'azione anticongelante, antiebollizione, anticorrosiva, antischiuma, anticalcare e anticavitazione.
- Indicato sia per raddocchi che per sostituzione di qualsiasi liquido preesistente.
- Supera ampiamente tutte le norme internazionali di riferimento.

ARTICOLO	ARTICOLO AREXONS	FORMATO	COLORE	FIGURA
20751	8050	1 l	VERDE/GREEN	1
20855	8013	2 l	ROSSO/RED	2
20752	8051	4,5 l	VERDE/GREEN	3

PROTETTIVO RADIATORI -40°C VERDE (già pronto all'uso)

PROTECTEUR RADIATEURS -40°C (prêt à l'emploi)
-40° RADIATOR PROTECTION FLUID (ready to use)
KÜHLERSCHUTZFLÜSSIGKEIT -40°C (gebrauchsfertig)
FLUIDO PROTECTOR PARA RADIADORES -40°C (ya listo para el uso)



APPLICAZIONE:

Radiatore.



CARATTERISTICHE:

- Pronto all'uso -40°C +125°C.
- Formulato sulla base del pacchetto di inibitori Glitech® 4.100, assicura un'azione anticongelante, antiebollizione, anticorrosiva, antischiuma, anticalcare e anticavitazione.
- Indicato sia per raddocchi che per sostituzione di qualsiasi liquido preesistente.
- Supera ampiamente tutte le norme internazionali di riferimento.

Articolo	Articolo AREXONS	Formato	COLORE
20753	8070	1 l	VERDE/GREEN
20754	8074	4,5 l	VERDE/GREEN

segue ANTIGELO

ANTIGEL - ANTIFREEZE - FROSTSCHUTZMITTEL - ANTIHELO

ROLIN PROTETTIVO RADIATORI ROSSO CONCENTRATOROLIN LIQUIDE ROUGE CONCENTRÉ PROTECTEUR RADIATEURS
ROLIN CONCENTRATE RED ANTIFREEZE AND COOLANT RADIATOR FLUID
ROLIN KONZENTRIERTES ROTES KÜHLERSCHUTZMITTEL
PROTECTOR DE RADIADORES ROLIN ROJO CONCENTRADO

new

**APPLICAZIONE:**
Radiatore.**CARATTERISTICHE:**

Liquido concentrato per radiatori di colore rosso, ad azione protettiva, antigelo e anti-ebollizione. La nuovissima tecnologia di origine esclusivamente organica (TOTAL ORGANIC TECHNOLOGY), assicura stabilità nel tempo prolungando gli intervalli di sostituzione (long life) e massima protezione in grado di rispondere adeguatamente al continuo sviluppo della tecnologia motoristica. Protegge dall'effetto corrosivo causato dalle correnti galvaniche particolarmente attive nei motori più moderni che presentano una sempre maggiore presenza di componentistica elettronica. Impedisce la formazione di ruggine e incrostazioni anche in presenza di acque molto dure, proteggendo il radiatore nel tempo. Diluito al 51% protegge dal gelo fino a -39°C e dall'ebollizione fino a 125°C in condizioni di esercizio. Può essere utilizzato anche per rabbocchi, ed è miscelabile con altri liquidi di raffreddamento di colore diverso.

Non contiene nitriti, borati, fosfati ed ammine, a garanzia di un minor impatto ecologico.

ARTICOLO	ARTICOLO AREXONS	FORMATO	COLORE
21011	8010	1 l	ROSSO/RED
21010	8009	5 l	ROSSO/RED

ROLIN PROTETTIVO RADIATORI GIALLO CONCENTRATOROLIN LIQUIDE JAUNE CONCENTRÉ PROTECTEUR RADIATEURS
ROLIN CONCENTRATE YELLOW ANTIFREEZE AND COOLANT RADIATOR FLUID
ROLIN KONZENTRIERTES GELB KÜHLERSCHUTZMITTEL
PROTECTOR DE RADIADORES ROLIN AMARILLO CONCENTRADO

new

**APPLICAZIONE:**
Radiatore.**CARATTERISTICHE:**

Liquido concentrato pluristagionale per radiatori, di colore GIALLO, ad azione protettiva, antigelo e anti-ebollizione. Può essere utilizzato anche per rabbocchi, ed è miscelabile con altri liquidi di raffreddamento di colore diverso. Protettivo radiatori a base di Alusil 312, pacchetto inibitore contenente silicato. Si oppone all'azione corrosiva dell'acqua presente nel circuito di raffreddamento garantendo la protezione dell'alluminio presente nelle diverse parti del motore, preservandolo dalla corrosione, cavitazione e in generale dalla dissoluzione. Alla concentrazione ideale (51%), protegge dal gelo fino a -39°C e nel radiatore la temperatura di ebollizione, in condizioni di esercizio, può raggiungere +125°C. Impedisce la formazione di ruggine e incrostazioni anche in presenza di acque molto dure proteggendo il radiatore nel tempo.

ARTICOLO	ARTICOLO AREXONS	FORMATO	COLORE
21030	8004	1 l	GIALLO/YELLOW
21031	8007	20 l	GIALLO/YELLOW

DIESEL ANTIGELO -20°CANTIGEL DIESEL -20°C
DIESEL ANTIFREEZE -20°C
DIESEL ANTIFREEZE -20°C
DIESEL ANTICONGELANTE -20°C**APPLICAZIONE:**

per autovetture e mezzi pesanti Diesel e Turbo Diesel.

**CARATTERISTICHE:**

Tecnologia di ultima generazione specificatamente studiata per ridurre le dimensioni e migliorare la dispersione dei cristalli paraffinici migliorando la stabilità del gasolio alle basse temperature. Facilita le partenze con temperature fino a -20°C a seconda del tipo e della qualità del gasolio utilizzato.

ARTICOLO	ARTICOLO AREXONS	FORMATO
20829	9650	250 ml

LUBRIFICANTI PROTETTIVI

LUBRIFIANTS DE PROTECTION - PROTECTIVE LUBRICANTS - SCHUTZSCHMIERSTOFFE - LUBRICANTES DE PROTECCIÓN

PULITORE SISTEMA ASPIRAZIONE BENZINA

NETTOYANT SYSTEME ASPIRATION ESSENCE
CLEANER FOR GASOLINE INTAKE SYSTEMS
REINIGER BENZINSAUGSYSTEM
LIMPIADOR SISTEMA ASPIRACIÓN GASOLINA



CARATTERISTICHE:

elimina tutti i depositi, gomme, lacche e vernici presenti nei passaggi dell'aria del carburatore, del monoiniettore, dei corpi farfallati e del collettore d'aspirazione senza smontaggio. Consente di regolare più facilmente i valori di CO e HC presenti nei gas di scarico. Particolarmente efficace sui depositi causati dal ricircolo dei vapori d'olio in aspirazione, nella pulizia delle valvole compensatrici del minimo, di regolazione del flusso di vapori d'olio al collettore d'aspirazione e della parte esterna del carburatore o del corpo del monoiniettore. Non danneggia la sonda lambda ed il catalizzatore.

ARTICOLO	CONFEZIONE
2603	500 ml

PULITORE SISTEMI DI ASPIRAZIONE DIESEL

NETTOYANT SYSTEMES ASPIRATION DIESEL
CLEANER FOR DIESEL INTAKE SYSTEMS
REINIGER DIESELSAUGSYSTEME
LIMPIADOR SISTEMA DE ASPIRACIÓN DIESEL



CARATTERISTICHE:

elimina i depositi carboniosi e oleosi da tutto l'impianto di aspirazione dei motori diesel. Specifico per pulire e mantenere lubrificata la valvola EGR, le palette del turbo a geometria variabile, il collettore di aspirazione, le valvole e la camera di combustione.

ARTICOLO	CONFEZIONE
2604	500 ml

PULITORE CIRCUITO LUBRIFICAZIONE

NETTOYANT CIRCUIT LUBRIFICATION
CLEANER FOR LUBRICATION CIRCUITS
REINIGER SCHMIERKREISLAUF
LIMPIADOR CIRCUITO LUBRICACIÓN



CARATTERISTICHE:

scioglie, dissolve e mantiene in sospensione i depositi carboniosi, i fanghi e le morchie presenti all'interno dei motori benzina e diesel. Libera le fasce incollate. E' compatibile con tutti gli oli motore. Compatibile con tutti i sistemi di abbattimento dei gas di scarico.

ARTICOLO	CONFEZIONE
2605	325 ml

PRODOTTI PROFESSIONALI PER GASOLIO

PRODUITS PROFESSIONNEL POUR GASOIL - PROFESSIONAL PRODUCTS FOR DIESEL FUEL - PROFESSIONELLE PRODUKTE FÜR DIESELÖL - PRODUCTOS PROFESIONALES PARA GASOIL

ANTI ACQUA CARBURANTE

ANTI EAU CARBURANT
WATER-REMOVER FOR FUEL
WASSERSCHUTZMITTEL FÜR KRAFTSTOFF
ANTI AGUA CARBURANTE



CARATTERISTICHE:

assorbe ed elimina l'acqua presente nel sistema di alimentazione a benzina e diesel. Protegge da ruggine e corrosione. Impedisce la formazione di ghiaccio nel filtro del gasolio, nel carburatore ed in tutto il sistema d'iniezione. Non danneggia la sonda lambda ed il catalizzatore. Compatibile con tutti i sistemi di abbattimento dei gas di scarico.
Dose di mantenimento: 0,2%
Dose d'urto: 0,4%

ARTICOLO	CONFEZIONE
2606	5 l

ANTI GELO GASOLIO

ANTIGEL GASOIL
DIESEL FUEL DE-ICER
FROSTSCHUTZ DIESELÖL
ANTIHELO GASOIL

CARATTERISTICHE:

impedisce il blocco del filtro gasolio alle basse temperature. Riduce i problemi di avviamento a causa del gelo. Impedisce la formazione dei cristalli di paraffina nel gasolio. Evita il deposito dei cristalli di paraffina nei serbatoi.
Dosi consigliate:
0,1% fino a -12°C
0,2% fino a -18°C
0,5% fino a -24°C



2601

2607
2609

ARTICOLO	CONFEZIONE
2601	125 ml
2607	1 l
2609	5 l

TRATTAMENTO SISTEMA INIEZIONE DIESEL

TRAITEMENT SYSTEME INJECTION DIESEL
DIESEL INJECTION SYSTEM TREATMENT
BEHANDLUNG DIESELEINSPRITZSYSTEM
TRATAMIENTO SISTEMA INYECCIÓN DIESEL



CARATTERISTICHE:

pulisce, lubrifica e protegge la pompa e gli iniettori diesel. Riduce la fumosità, la rumorosità ed ottimizza i consumi. Protegge da ruggine e corrosione ed evita l'usura dei componenti. Evita la crescita di micro-organismi nel serbatoio del carburante. Compatibile con tutti i sistemi di abbattimento dei gas di scarico.
Dose di mantenimento: 0,2%
Dose d'urto: 0,4%

ARTICOLO	CONFEZIONE
2608	1 l

BIOCIDA PER GASOLIO

BIOCIDE POUR GASOIL
BIOCIDE FOR DIESEL FUEL
BIOZID FÜR DIESELÖL
DESINFECTANTE PARA GASOIL



CARATTERISTICHE:

prodotto indicato in caso di contaminazione batterica dei serbatoi e delle cisterne di gasolio. Per il trattamento di gasolio, bio-diesel e loro miscele. Garantisce una efficace azione biocida nei punti di maggiore concentrazione batterica evitando l'intasamento e/o la rottura dei filtri. Un litro tratta da 5.000 a 10.000 l di gasolio.

ARTICOLO	CONFEZIONE
2609	1 l

PROTETTIVI

PROTECTIF - COVERED - SCHUTZ - PROTECTOR

SPRAY MULTIUSO WD 40

AÉROSOL MULTI-USAGE WD 40
WD 40 ALL-PURPOSE SPRAY
MEHRZWECKSPRAY WD 40
SPRAY MULTIUSO WD 40

20916



20400

Doppia posizione
- Erogazione precisa (1)
- Vaporizzazione (2)



20416



20864



20239



20864

ARTICOLO	CONFEZIONE
20864	Bombola 200 ml
20239	Bombola 400 ml
20400	Bombola 500 ml
20916	Bombola 600 ml con beccuccio flessibile
20416	Flacone da 5 l (con vaporizzatore)

Toglie l'umidità

Una volta spruzzato, pennellato o inserito nel metallo, **WD-40** penetra tra la superficie metallica e l'umidità presente. Dove sono interessati i contatti elettrici crea una pellicola non conduttrice in grado di proteggerli dalla ossidazione e di eliminare immediatamente i corti circuiti.

Protegge contro la ruggine

WD-40 lascia una sottilissima pellicola in grado di evitare che le irregolarità del metallo trattengano l'umidità e fornisce così una vera protezione contro la ruggine e la corrosione.

Questa protezione rimane agendo come vero e proprio lubrificante e barriera anche su assemblaggi complicati di metalli.

Pulisce da grasso e catrame

WD-40 solleva e rimuove grasso e sudiciume anche se molto indurito senza impiegare agenti corrosivi.

Così si può usare con sicurezza anche su apparecchiature particolarmente sensibili, poichè esso rimuove lo sporco, mantenendo il meccanismo regolarmente funzionante.

Penetra con rapidità

L'attrazione del **WD-40** al metallo consente di allentare velocemente il legame della ruggine al metallo stesso. **WD-40** penetra ed ammorbidisce sporco e corrosione, liberando anche i dadi più bloccati, la tiranteria, i comandi ed altre parti metalliche. Questi problemi non si presenteranno più e si avrà che ogni meccanismo potrà muoversi liberamente.

Lubrifica

WD-40 è dotato di una eccellente viscosità lubrificante esente da siliconi e per le caratteristiche dei componenti usati in grado di distribuirsi completamente e definitivamente. Perciò non lascia mai superfici bloccate o imbrattate anche quando viene spruzzato o pennellato abbondantemente. **WD-40** è quindi di lunga durata perchè si distribuisce in maniera perfettamente uniforme ed è molto resistente.

segue PROTETTIVI

PROTECTIF - COVERED - SCHUTZ - PROTECTOR

DETERGENTE CONTATTI WD40 ASCIUGATURA RAPIDA -400 ml-

DÉTERGENT POUR CONTACTS, SECHAGE RAPIDE WD40 -400 ml-
CONTACTS CLEANER, FAST DRYING WD40 -400 ml-
WASCHMITTEL FUER ELEKTRISCHE KONTAKTE, SCHNELL TROCKNEN, 400 ml
DETERGENTE PARA CONTACTOS, SECADO RÁPIDO WD40 -400 ml-



Il detergente per contatti ad asciugatura rapida Specialist WD-40 pulisce olio, sporczia, residui di flussante e condensa da apparecchiature elettroniche ed apparecchiature elettriche sensibili.

- Detergente ad azione rapida, non conduttivo
- Penetra rapidamente e non lascia alcun residuo
- Per l'uso con apparecchiature elettriche, contatti, plastica e gomma
- Sistema a spruzzo Smart Straw™ per spruzzatura uniforme o punteggiata
- Ideale, ad esempio, per connettori, circuiti stampati, comandi, stampanti e fotocopiatrici, interruttori o testine di lettura

Registrazione NSF H2 145372

ARTICOLO	CONFEZIONE
20910	Bombola 400 ml

LUBRIFICANTE AL PTFE AD ALTE PRESTAZIONI -400 ml-

LUBRIFIANT AU PTFE HAUTE PERFORMANCE -400 ml-
HIGH PERFORMANCE PTFE LUBRICANT -400 ml-
HOCHLEISTUNGS-PTFE-SCHMIERSTOFF -400 ml-
LUBRICANTE AL PTFE ALTO RENDIMENTO -400 ml-



Il lubrificante contiene PTFE che garantisce lubrificazione e protezione eccellenti.

- Riduce attrito e usura.
- Durata prolungata di utensili e apparecchiature.
- Lubrificazione a lunga durata.
- Gamme di temperatura -20° +100 °C.
- Impiego su metalli, vetro, vinile, gomma e plastica.

Attenzione
Estremamente infiammabile.

ARTICOLO	CONFEZIONE
20912	Bombola 400 ml

SGRASSANTE EFFICACIA IMMEDIATA -500 ml-

DEGRAISSANT EFFICACITÉ IMMÉDIATE -500 ml-
GREASE REMOVER, IMMEDIATE EFFECT -500 ml-
SOFORTIGER WIRKSAMER ENTFETTER -500 ml-
DESENGRASE EFICACIA INMEDIATA -500 ml-



Sgrassatore ad azione rapida.

- Soluzione ad azione rapida basata su solvente.
- Rimuove rapidamente unto, olio e sporczia.
- Privo di residui.
- Azione immediata a contatto.
- Facile da risciacquare.
- Impiego su metalli, cappe e pavimenti.
- Cannula intelligente collegata.

Attenzione
Estremamente infiammabile.

ARTICOLO	CONFEZIONE
20914	Bombola 500 ml

GRASSO SPRAY A LUNGA DURATA -400 ml-

GRAISSE SPRAY LONGUE DURÉE -400 ml-
SPRAY GREASE, LONG LASTING -400 ml-
SCHMIERSPRAY LANGE DAUER 400 ml
GRASA SPRAY, LARGA DURACIÓN -400 ml-



Questo grasso spray di eccellente qualità e lunga durata da WD-40 è progettato appositamente per l'uso in aree in cui è richiesta protezione e lubrificazione a lungo termine contro la corrosione. Le proprietà fisiche del prodotto lo rendono ideale per l'uso su superfici verticali in quanto è spesso e appiccicoso per evitare che coli o si sposti.

- Non gocciola - la formula non cola e aderisce dove applicata.
- Di lunga durata ed economica.
- Resistente all'acqua.
- "Smart Straw" consente applicazioni di precisione.
- Per l'uso su tutte le superfici metalliche dei settori industriale, commerciale o residenziale che necessitano di lubrificazione o protezione anticorrosione.

Attenzione
Non usare su superfici di plastica o superfici metalliche calde.

ARTICOLO	CONFEZIONE
20911	Bombola 400 ml

OLIO DA TAGLIO PER TUTTE LE LAVORAZIONI -400 ml-

HUILE DE COUPE, TOUTES LES FINES -400 ml-
ALL PURPOSES CUTTING OIL -400 ml-
SCHNEIDOEL FUER ALLE ARBEITEN -400 ml-
ACEITE PARA CORTE, TODOS LOS PROPOSITOS -400 ml-



Il fluido da taglio è stato progettato per impedire la puntatura e i grippaggi del metallo, facilitare la lavorazione meccanica dei metalli, riducendo l'accumulo di calore per attrito e le forze di attrito.

- Adatto per l'uso su tutti i metalli.
- Contiene additivi antiusura.
- Migliora le finiture lavorate.
- L'utensile migliora le prestazioni e prolunga la vita dell'utensile.
- Prolunga la vita degli utensili.
- Applicazione Smart Straw.
- Idoneità per l'uso su titanio e acciaio INOX.

ARTICOLO	CONFEZIONE
20913	Bombola 400 ml

segue **PROTETTIVI**

PROTECTIF - COVERED - SCHUTZ - PROTECTOR

GRASSO AL BISOLFURO DI MOLIBDENOGRAISSE AU BISULFURE DE MOLYBDENE
MOLYBDENUM DISULPHIDE GREASE
MOLYBDÄNDISULFIDFETT
GRASA AL BISULFURO DE MOLIBDENO**CARATTERISTICHE**

Idoneo per giunti omocinetici. È un protettivo, lubrificante, antigrippante, antiusura. Resiste all'acqua anche marina, agli agenti chimici. Si usa per lubrificare ingranaggi e pignoni, pulegge, catene, cavi, ecc. Resiste da -50°C a +550°C.

Colore : nero
Contenuto : bombola da 400 ml

ARTICOLO

20281

GRASSO AL SILICONEGRAISSE AU SILICONE
SILICONE GREASE
SILIKONFETT
GRASA A LA SILICONA**CARATTERISTICHE**

Composito silconico che non fonde, isola ed impermeabilizza i sistemi di accensione e i dispositivi elettronici. Non indurisce e resiste all'acqua ed agli agenti chimici. Riduce l'usura. Non ha il punto di fusione.

Colore : giallo
Contenuto : tubetto da 70 g con astuccio

ARTICOLO

20220

GRASSO RAFFINATO PER CONTATTI ELETTRICIGRAISSE RAFFINEE POUR CONTACTS ELECTRIQUES
REFINED GREASE FOR ELECTRIC CONTACTS
RAFFINIERTES FETT FÜR ELEKTROKONTAKTE
GRASA REFINADA PARA CONTACTOS ELÉCTRICOS**CARATTERISTICHE**

Grasso filante a base di vaselina per la lubrificazione di morsetti, accumulatori spinterogeni. Impedisce la solfatazione e la corrosione dei morsetti delle batterie. È impermeabile all'acqua.

Colore : trasparente
Contenuto : bombola da 200 ml

ARTICOLO

20382

GRASSO INCOLOREGRAISSE INCOLORE
COLOURLESS GREASE
FARBLOSES FETT
GRASA INCOLOR**CARATTERISTICHE**

Lubrifica e penetra ottimamente nelle parti soggette al trattamento. Ottima l'adesione su metalli. Idoneo per lubrificare parti sottoposte a forti pressioni, urti, oscillazioni. Si usa su cerniere, ingranaggi, cremagliere, catene di trasmissione, catene per moto, cavi, guide scorrevoli, ecc.

Colore : trasparente
Contenuto : bombola da 400 ml

ARTICOLO

20218

SILICONE TERMORESISTENTESILICONE THERMORESISTANT
HEAT-RESISTANT GREASE
WÄRMEBESTÄNDIGES SILIKON
SILICONA TERMORRESISTENTE**CARATTERISTICHE**

Sigillante silconico per applicazioni di tipo industriale, dove siano richieste sigillature ad elevata resistenza: motori, pompe, turbine, caldaie, giunti di porte di forni, impianti chimici ed elettrici. Monocomponente a polimerizzazione acetica, esente da solventi e plastificanti. Polimerizzazione rapida. Facilmente applicabile. Ottima resistenza a temperature estreme (da -70°C a +250°C, con punte di 300°C). Buone proprietà dielettriche. Ottima resistenza ad agenti chimici, acqua, vapore.

Colore : nero
Contenuto : siringa da 310 ml

ARTICOLO

20292

SILICONE PER VETRI E FINESTRESILICONE POUR VITRES ET FENETRES
SILICONE FOR GLASS AND WINDOWS
SILIKON FÜR GLAS UND FENSTER
SILICONA PARA VIDRIOS Y VENTANAS**CARATTERISTICHE**

Sigillante silconico acetico speciale per vetri e finestre. Inalterabile nel tempo e a sbalzi di temperatura. Allungamento 400%. Conforme alle norme UNI9610 e 9611. Impieghi: Sigillatura tra vetro e vetro - Fra vetro e alluminio - Alluminio anodizzato - Acciaio inox - Assemblaggio di segnaletiche - Fissaggio e sigillatura nel condizionamento, refrigerazione, pannelli solari.

Colore : trasparente
Contenuto : siringa da 310 ml

ARTICOLO

20294

segue PROTETTIVI

PROTECTIF - COVERED - SCHUTZ - PROTECTOR

SILICONE PER ALTE TEMPERATURE

SILICONE POUR HAUTES TEMPERATURES
SILICONE FOR HIGH TEMPERATURES
SILIKON FÜR HOHE TEMPERATUREN
SILICONA PARA ALTAS TEMPERATURAS



CARATTERISTICHE

Sigillante siliconico acetico resistente fino a 350°C.

Inalterabile agli sbalzi di temperatura. Allungamento 150%.

Impieghi: Sigillatura di forni di cottura e riscaldamento - Tubazioni di scarico - Essicatoi - Ferri da stiro - Isolamenti elettrici - Motori e caldaie.

Colore : rosso

Contenuto : siringa da 310 ml

ARTICOLO

20293

LIQUIDO BLOCCA FORTE

LIQUIDE BLOQUE FORT
STRONG LOCKING FLUID
SPERRFLÜSSIGKEIT STARK
LIQUIDO DE BLOQUEO FUERTE



CARATTERISTICHE

Viene utilizzato dove è necessaria un'alta resistenza meccanica: su bulloni, ghiere, prigionieri, ecc.

Colore : rosso

Contenuto : flacone da 20 ml con astuccio

ARTICOLO

20396

ADESIVO ISTANTANEO

ADHESIF INSTANTANÉ
INSTANT ADHESIVE
SOFORTKLEBER
ADHESIVO INSTANTÁNEO



CARATTERISTICHE

Adesivi cionacrilici a base etilica che permettono la soluzione a diversi problemi di incollaggio con i più svariati materiali.

Ideale per l'incollaggio di tubi in gomma - PVC - Dutral - Neprene - Polietilene - ecc.

Colore : trasparente

Contenuto : flaconi da 20 g

ARTICOLO

20384

MASTICE PER GUARNIZIONI

MASTIC POUR JOINTS
GASKET CEMENT
DICHTKIT
MASILLA PARA JUNTAS



CARATTERISTICHE

È un prodotto che viene impiegato per fissare ogni tipo di guarnizione nell'assemblaggio di carter e flange di motori. È resistente alle alte temperature ed alle alte pressioni, agli olii, idrocarburi, grassi, gas, all'aria ed all'acqua.

Colore : marrone chiaro

Contenuto : flacone da 200 ml

ARTICOLO

20393

SIGILLANTE PASTA ROSSA

ADHESIF PATE ROUGE
RED PASTE SEALANT
ROTE SIEGELPASTE
SELLADOR PASTA ROJA



CARATTERISTICHE

È una miscela di polidimetililossani, formulata per applicazioni statiche, per accoppiamenti di motori, per macchine utensili, raccorderie e condutture idrauliche. Forma guarnizioni autovulcanizzate dello spessore desiderato. Resiste all'acqua e al vapore, alle alte temperature, ai gas liquefatti al metano, ad acidi e basi diluiti, olii e benzina.

Resiste alle temperature comprese fra -70°C e +260°C.

Utilizzare un luogo ben ventilato e richiudere il tubetto dopo l'uso.

Colore : rosso

Contenuto : tubetto da 85 g c/astuccio

ARTICOLO

20212

SIGILLANTE PASTA NERA

ADHESIF PATE NOIRE
BLACK PASTE SEALANT
SCHWARZE SIEGELPASTE
SELLADOR PASTA NEGRA



CARATTERISTICHE

Pasta siliconica elastica.

Forma una guarnizione resistente agli idrocarburi, ai lubrificanti, agli antigeli. Garantisce la tenuta.

Si può applicare anche verticalmente.

Colore : nero

Contenuto : tubetto da 85 g c/astuccio

ARTICOLO

20408

segue **PROTETTIVI**

PROTECTIF - COVERED - SCHUTZ - PROTECTOR

PULITORE FRENI E FRIZIONINETTOYANT FREINS ET EMBRAYAGES
BRAKE AND CLUTCH CLEANER
BREMS-UND KUPPLUNGSREINIGER
LIMPIADOR FRENOS Y EMBRAGUES**CARATTERISTICHE**

Specifico per la pulizia di parti frenanti e frizioni. Rimuove velocemente grasso, olio, catrame e incrostazioni di ogni genere. Con nuovo erogatore direzionale. Nuova formula, penetra, pulisce e sgrassa a fondo i componenti senza necessità di smontaggio. Rapida asciugatura, non lascia residui e non corrode i metalli.

Colore : trasparente
Contenuto : bombola 600 ml

ARTICOLO

20602

LAVAMOTORI E CARBURATORILAVE-MOTEURS ET CARBURATEURS
ENGINE AND CARBURATOR CLEANER
MOTOR-UND VERGASERREINIGER
LAVAMOTORES Y CARBURADORES**CARATTERISTICHE**

Soluzione di solventi e tensioattivi particolari, capaci di emulsionare lo sporco degli olii, delle cere, del catrame nel motore delle auto, moto, camions, ecc.

Colore : trasparente
Contenuto : flacone da 400 ml

ARTICOLO

20383

GRASSO PER MORSETTI DA BATTERIALUBRIFIANT POUR COSSES DE BATTERIE
PROTECTIVE GREASE FOR BATTERY TERMINALS
SCHUTZ FÜR BATTERIEKLEMMEN
GRASA DE PROTECCIÓN PARA BORNES DE BATERÍA**CARATTERISTICHE**

Grasso antiacido per morsetti di accumulatori elettrici per spinterogeni. Impedisce la solfatazione e la corrosione dei morsetti nelle batterie. Adatto alla lubrificazione dell'alberino di comando dello spinterogeno. Impermeabile all'acqua, resistente alle alte temperature.

Contenuto : Barattolo da 125 ml

ARTICOLO

20379

ACCENSIONE RAPIDAALLUMAGE RAPIDE
FAST IGNITION SPRAY
SCHNELLZÜNDMITTEL
ENCENDIDO RÁPIDO**CARATTERISTICHE**

Favorisce l'accensione di motori a benzina e a diesel. Spruzzandolo nel filtro o nel carburatore si ottiene una accensione immediata anche nelle stagioni più rigide.

Colore : trasparente
Contenuto : bombola da 200 ml

ARTICOLO

20381

SVITANTE LUBRIFICANTEDEBLOQUANT LUBRIFIANT
SCREW LOOSENER LUBRICANT
SCHMIERSTOFF ZUR SCHRAUBLOCKERUNG
DESENROSCADOR LUBRICANTE**CARATTERISTICHE**

Prodotto indispensabile in tutti i casi in cui ruggine o incrostazioni d'ossido, abbiano bloccato parti meccaniche. Grazie all'alto potere penetrante, sblocca rapidamente viti e bulloni. Ottimo come lubrificante, elimina attriti e cigolii da cerniere, serrature e organi in movimento in genere. Non altera la conducibilità elettrica e quindi può essere usato come protettivo per i morsetti delle batterie. Protegge inoltre le armi da fuoco dall'azione corrosiva della polvere da sparo; è addizionato di inibitori di corrosione che lo rendono praticamente inerte sia su gomma che su metalli.

Colore : paglierino
Contenuto : bombola da 400 ml

ARTICOLO

20207

ZINCO SPRAYAEROSOL ZINC
ZINC SPRAY
ZINKSPRAY
ZINC SPRAY**CARATTERISTICHE**

È un prodotto a base di zinco metallico che permette una ideale protezione su ogni metallo formando una galvanizzazione a freddo sulle superfici. È altamente resistente alla corrosione, derivate dagli agenti atmosferici e dalla salsedine. Aderisce con facilità alle superfici conservandone la conducibilità elettrica. Zinco Spray è adatto per l'applicazione su giunti saldati, tubazioni, serbatoi, opere di carpenteria, nel settore industriale e nautico

Contenuto : bombola da 400 ml

ARTICOLO

20397

segue PROTETTIVI

PROTECTIF - COVERED - SCHUTZ - PROTECTOR

KIT ACQUA STOP

KIT EAU STOP
ACQUA STOP KIT
KIT WASSERSTOPP
KIT AGUA STOP



CARATTERISTICHE

Mastice bicomponente che polimerizza anche se dato su superfici bagnate. Viene largamente utilizzato per riparare condotti e tubature in rame, alluminio, plastica rigida, ogni metallo, ceramica, legno, materiali in vetro e vetroresina. Molto usato nel settore idraulica e Marino.

Colore : beige
Contenuto : rotoli da 65 g

ARTICOLO

20395

ECO ABSORBER A BASE DI ARGILLA NATURALE

ECO ABSORBER A BASE D'ARGILLE NATURELLE
ECO ABSORBER WITH NATURAL CLAY
ECO ABSORBER AUS DER BASIS VON NATÜRLICHEM TON
ECO ABSORBER A BASE DE ARCILLA NATURAL



CARATTERISTICHE

Argilla naturale con forte potere assorbente antisdrucchiolo. È un prodotto naturale progettato per sostituire la segatura. Chimicamente inerte, non tossico, non infiammabile allo stato puro, del tutto innocuo all'uso, conforme a tutte le norme di igiene. Ha proprietà assorbenti molto elevate, pulisce perfettamente i pavimenti togliendo acqua e olio. Utile in tutte le officine meccaniche, autorimesse, carrozzerie, litografie e stamperie, nei reparti di lavorazione olii delle fabbriche e in tutti quei luoghi dove esistono olii, grassi e liquidi in genere. Su terreni fangosi funziona da antisdrucchiolo evitando lo slittamento delle ruote di automezzi.

Colore : bianco
Contenuto : sacco da 10 litri

ARTICOLO

20399

SEPIOLITE SPECIAL

SEPIOLITE SPECIAL
SEPIOLITE SPECIAL
SEPIOLITE SPECIAL
SEPIOLITE SPECIAL



CARATTERISTICHE

È un assorbente professionale a base di Sepiolite di alta purezza. La Sepiolite ha dei canali interni detti "canali zeolitici" che attraversano tutta la struttura del materiale fino ad arrivare alla superficie esterna formando dei pori di varie dimensioni. In questo modo abbiamo un minerale altamente poroso e a basso peso specifico, ideale per assorbire liquidi di tutti i tipi (olio, benzina, acqua, ecc.). È un prodotto essenziale per le fabbriche, le officine, i fondi stradali e le aree di lavoro in cui i liquidi fuoriusciti possono provocare incidenti, fermentazioni, pericoli e odori indesiderati. È altamente sicuro, poiché è un materiale ignifugo. Agisce anche come agente antisdrucchiolo nella manutenzione delle strade in caso di fondo scivoloso per la presenza di liquidi.

Contenuto : sacco da 20 kg

ARTICOLO

20904

segue **PROTETTIVI**

PROTECTIF - COVERED - SCHUTZ - PROTECTOR

PAINT MARKERMARQUEUR PAINT MARKER
PAINT MARKER
PAINT MARKER
PAINT MARKER**APPLICAZIONE**

- Qualsiasi tipo di materiale.

CARATTERISTICHE

- Ottima copertura anche su superfici scure grazie all'elevato contenuto di pigmenti.
- Resistenza agli agenti atmosferici: ideale anche per l'utilizzo in esterno.
- Il colore rimane inalterato nel tempo.
- Si utilizza su qualsiasi materiale: legno, metallo, plastica, cartone, ecc.

ARTICOLO	DESCRIZIONE
20623	ROSSO / RED
20624	GIALLO / YELLOW
20625	VERDE / GREEN
20626	BLU / BLUE
20627	MARRONE / BROWN
20628	BIANCO / WHITE
20629	NERO / BLACK

SMALTO ACRILICOEMAIL ACRYLIQUE
ACRYLIC ENAMEL
ACRYLLACK
ESMALTE ACRILICO**CARATTERISTICHE**

- Non ingiallisce - Rapidità di essiccazione
 - Tasto erogatore - Sovra verniciabile
 - Forte adesione su tutte le superfici
 - Valvola autopulente - Cappello con sigillo
- Contenuto:** bombola da 400 ml

ARTICOLO	DESCRIZIONE	CAMPIONE COLORE
20584	NERO - RAL 9005	
20585	NERO OPACO	
20586	BIANCO - RAL 9010	
20587	BIANCO OPACO	
20588	ROSSO - RAL 3000	
20589	ROSSO - RAL 3020	
20590	GIALLO - RAL 1021	
20591	GIALLO - RAL 1007	
20630	ARANCIO - RAL 2002	
20592	ARANCIO - RAL 2004	
20593	VERDE - RAL 6005	
21038	VERDE - RAL 6009 (Goldoni)	
20594	VERDE - RAL 6011	
20595	BLU - RAL 5017	
20596	BLU CIELO - RAL 5015	
20597	GRIGIO - RAL 7035	
20598	GRIGIO - RAL 7001	
20867	GRIGIO ANTRACITE - RAL 7016	
20599	MARRONE - RAL 8017	
20600	ALLUMINIO - RAL 9006	

PROTETTIVO PER TRATTORI E ATTREZZATUREPROTECTEUR POUR TRACTEURS ET ÉQUIPEMENT
TRACTORS AND EQUIPMENT PROTECTIVE
WAGENKÖRPERSCHUTZ FÜR TRAKTOREN
PROTECTIVO PARA TRACTORES Y EQUIPO**PROTETTIVO PER ATTREZZATURE AGRICOLE DAI TRATTAMENTI CON FITOFARMACI**

Prodotto per la salvaguardia di carrozzerie, cristalli e attrezzature agricole in generale. Particolarmente consigliato nei trattamenti con prodotti fitofarmaci (fitosanitari).

NEBULIZZATO SULLE SUPERFICI CREA UNA PELLICOLA PROTETTIVA AGLI AGENTI ESTERNI.

MODO D'USO:

Prima di iniziare il trattamento fitofarmaco nebulizzare il prodotto puro sulle parti del trattore e delle attrezzature che si vogliono proteggere.

Si crea così una sottile pellicola protettiva che assorbe le impurità lasciando inattaccate le parti sottostanti.

Una volta terminato il trattamento fitofarmaco lavare con acqua (calda o fredda) le attrezzature ed eventualmente asciugare con un panno morbido.

ARTICOLO	CONTENUTO
20903	1 l

segue PROTETTIVI

PROTECTIF - COVERED - SCHUTZ - PROTECTOR

ZINCANTE TERMORESISTENTE 700°C

GALVANISANT THERMORESISTANT 700°C
ZINC BASED PAINT HEAT-RESISTANT UP TO 700°C
WÄRMEBESTÄNDIGES VERZINKUNGSMITTEL 700°C
SPRAY GALVANIZANTE TERMORESISTENTE 700°C



CARATTERISTICHE

Zincante a freddo termoresistente fino a 700°.
Anticorrosivo silconico, basato sulle proprietà dello zinco.
Conferisce una protezione catodica al manufatto per lungo tempo.
È eccellente come fondo riverniciabile. Ideale in ambiente marino.
Pulire accuratamente la superficie prima di verniciare.
Agitare bene per alcuni minuti.

Contenuto : Bombola 400 ml

ARTICOLO
20714

STUCCO RIEMPITIVO SPRAY AGGRAPPANTE, ANTIRUGGINE

MASTIC REMPLISSAGE AEROSOL GRIPPANT, ANTI-ROUILLE
ADHESION PROMOTER RUST-INHIBITOR FILLER SPRAY
FÜLLMASSE HAFTSPRAY, ROSTSCHUTZ
ESTUCCO DE RELLENADO, SRPAY ADHESIVO, ANTIÓXIDO



CARATTERISTICHE

Stucco riempitivo spray aggrappante, antiruggine
Ideale per tutte le superfici irregolari, ammaccate o graffiate. Se necessario è carteggiabile con carta abrasiva molto fine.
Rimozione vernice con Acetone e/o diluente Nitro.

Contenuto : bombola 400 ml

Colore : Beige

ARTICOLO
20715

FONDO DA CARROZZERIA CARTEGGIABILE (FILLER)

FOND DE CARROSSERIE POLISSABLE
UNDERCOAT FOR BODYWORK. CAN BE SANDED
GRUNDIERUNG FÜR KAROSSERIEWERKSTÄTTEN, SCHMIRGELBAR
BASE PARA CARROCERÍA PULIBLE



CARATTERISTICHE

Fondo da carrozzeria carteggiabile
Uso: Pulire accuratamente la superficie da trattare. Rimozione vernice con Acetone e/o diluente Nitro.

Contenuto : Bombola 400 ml

Colore : Grigio

ARTICOLO
20716

FONDO AGGRAPPANTE ANTIRUGGINE UNIVERSALE (PRIMER)

FOND GRIPPANT ANTIROUILLE UNIVERSEL
UNIVERSAL RUST-INHIBITOR ADHESION PROMOTER UNDERCOAT
UNIVERSALE HAFTGRUNDIERUNG ROSTSCHUTZ
BASE ADHESIVA ANTIÓXIDO UNIVERSAL



CARATTERISTICHE

Fondo aggrappante antiruggine, ideale per preparare ogni tipo di metallo grezzo alla verniciatura.
Uso: Pulire accuratamente la superficie da trattare. Agitare bene la bombola prima dell'uso. Spruzzare ad una distanza di 20-25 cm. e lasciar asciugare 2 ore prima di verniciare. Per un miglior risultato, spruzzare il prodotto a strati sottili, ad intervalli di qualche minuto.

Contenuto : bombola 400 ml

Colore : Grigio

ARTICOLO
20717

CONVERTITORE DI RUGGINE

CONVERTISSEUR DE ROUILLE
RUST CONVERTER
ROSTUMWANDLER
CONVERTIDOR DE ÓXIDO



CARATTERISTICHE

Blocca la ruggine definitivamente in pochi minuti e la trasforma in uno strato protettivo duro di colore scuro perfettamente ancorato al metallo, pronto per essere verniciato.

Contenuto : Bombola 500 ml

ARTICOLO
20819

SVERNICIATORE UNIVERSALE A BASSO IMPATTO AMBIENTALE

DECAPANT UNIVERSEL A FAIBLE IMPACT ENVIRONNEMENTAL
UNIVERSAL PAINT REMOVER WITH LOW ENVIRONMENTAL IMPACT
VIELZWECK-LACKENTFERNER MIT GERINGEN UMWELTAUSWIRKUNGEN
DECAPANTE UNIVERSAL DE REDUCIDO IMPACTO AMBIENTAL



CARATTERISTICHE

Sverniciatore di nuova generazione. Lavora per SCIoglimento del film verniciante mediante SPELLICOLAMENTO della vernice dal manufatto.
Uso: distribuire il prodotto sulla parte da trattare, attendere che agisca e ripulire. I tempi della totale sverniciatura variano a seconda dello strato da rimuovere.
UTILIZZABILE SU ALLUMINIO E FERRO.

Contenuto : Bombola 400 ml

ARTICOLO
20820

VERNICI NITROACRILICHE PROFESSIONALI DA CARROZZERIA

PEINTURES NITRO ACRYLIQUES PROFESSIONNELLES POUR CARROSSERIE
 PROFESSIONAL NITRO-ACRYLIC PAINTS FOR BODYWORK
 NITROACRYLLACKE FÜR KAROSSERIEWERKSTÄTTEN
 PINTURAS NITROACRÍLICAS PROFESIONALES PARA CARROCEÍA



Articolo	APPLICAZIONE	CAMPIONE COLORE	Formato
20779	CNH BLU cofano		400 ml
20780	CNH GIALLO mietitrebbie e rotopresse		400 ml
20781	JOHN DEERE VERDE		400 ml
20782	JOHN DEERE GIALLO		400 ml
20783	LANDINI BLU cofano nuovo		400 ml
20784	LANDINI BLU cofano vecchio		400 ml
20785	LANDINI GRIGIO carro		400 ml
20786	SAME ROSSO		400 ml
20907	GOLDONI - SAME NERO carro (06400236 - 3.4229.005/10)		400 ml
20787	CLASS VERDE vecchio		400 ml
20788	CLASS VERDE nuovo		400 ml
20789	CLASS GRIGIO carro		400 ml
20790	DEUTZ VERDE		400 ml
20908	DEUTZ NERO carro (04418452)		400 ml
20791	BCS BLU cielo		400 ml
20792	GOLDONI ARANCIO		400 ml
20906	CARRARO ANTONIO ROSSO (06400234)		400 ml
20817	FIAT ARANCIO COFANO		400 ml
20818	FIAT TERRACOTTA COFANO		400 ml

VERNICI SPRAY DI TERZA GENERAZIONE

3G (terza generazione) significa il meglio delle vernici spray, ovvero la soluzione definitiva ai problemi più comuni delle vernici spray presenti sul mercato quali: la qualità delle resine ed i pigmenti, la facilità d'uso e la coprenza. Le normali vernici spray quando vengono applicate richiedono particolare attenzione, come la stesura in piccoli strati per evitare colature e raggiungere una copertura soddisfacente, spesso con risultati mediocri. Le vernici Spray 3G non richiedono particolari attenzioni in quanto sono di altissima coprenza e maggiore densità; per questo si ancorano fortemente alla superficie trattata e non colano. Con un'unica applicazione si raggiungono risultati fino a ieri impensabili. Tutto questo a favore di un notevole risparmio sia di prodotto (con notevoli vantaggi sia per l'ambiente che per gli utilizzatori, dato che per ottenere i risultati desiderati necessitano di minor prodotto e di conseguenza minore dispersione nell'ambiente) che di tempo.



• Altissima qualità: alto potere aggrappante e coprente.

QUESTI I PRINCIPALI VANTAGGI:

- Estrema facilità d'uso, alta copertura senza colature.
- Resistenza a benzina ed alcool
- Bassissimo contenuto di COV a tutela degli utilizzatori.

Lubrificanti

LUBRICANTS

PRODOTTI PROFESSIONALI USATI DAI PRINCIPALI COSTRUTTORI
MONDIALI NEL SETTORE AGRICOLO

PROFESSIONAL PRODUCTS USED BY THE WORLD'S
MAJOR MANUFACTURERS OF AGRICULTURAL MACHINES

10

MOLYKOTE BR2 PLUS

MOLYKOTE BR2 PLUS



NOTE:
Grasso minerale al **MoS2** (bisolfuro di molibdeno).
Consistenza NLGI2.
Resistenza del residuo secco fino a **450°**.
Impiego universale, adesivo, resiste ad usura, sfregamento e alte pressioni.

Per cuscinetti, giunti, ingranaggi, assali, ruote dentate, catene industriali, macchinari.
Prodotto omologato da costruttori di autovetture e macchine agricole in tutto il mondo.

ARTICOLO	DESCRIZIONE
20756	Tubetto da 100 g
20757	Cartuccia da 400 g
20758	Barattolo da 1 kg

MOLYKOTE MULTILUB

MOLYKOTE MULTILUB



NOTE:
Grasso universale al litio ad elevate prestazioni.
Consistenza NLGI2.
Resistenza fino a **150°**.
Idoneo per cuscinetti, ingranaggi, macchine edili, macchine agricole.

Utilizzabile dove serve un grasso minerale moderatamente adesivo resistente alle pressioni.

ARTICOLO	DESCRIZIONE
20761	Cartuccia da 400 g
20762	Barattolo da 1 kg

MOLYKOTE 111

MOLYKOTE 111



NOTE:
Pasta Lubrificante e sigillante a base silicone specifico per lubrificare **o-ring e guarnizioni**.
Lubrifica particolari in gomma, in sistemi pneumatici.
Mantiene morbide guarnizioni e gomme evitando screpolature
Resiste ad ampia gamma di temperature (**-65° +175°**).
Adatto per applicazioni metallo/plastica/gomma.
Risponde a normative FDA H1 per contatto con alimenti e, DVGW – NWC per contatto acqua potabile.

ARTICOLO	DESCRIZIONE
20764	Tubetto da 100 g

MOLYKOTE LT W2

MOLYKOTE LT W2



NOTE:
Grasso minerale **bianco** per applicazioni pulite, atossico.
Consistenza NLGI2.
Resistenza fino a **150°**.
Impiego universale ad alte prestazioni, idrorepellente per cuscinetti, mozzi, giunti, meccanismi, macchine edili e agricole.
Resiste al di lavaggio e acqua corrente.

Prodotto omologato da costruttori di autovetture e macchine agricole in tutto il mondo.

ARTICOLO	DESCRIZIONE
20759	Cartuccia da 400 g
20760	Barattolo da 1 kg

MOLYKOTE HSC PLUS

MOLYKOTE HSC PLUS



NOTE:
Pasta anti grippante al rame per viti, accoppiamenti filettati, flange e motori in altissima temperatura (**1200°**), non contiene piombo o nichel.
Resiste ottimamente al carico, protegge contro la corrosione, consente lo smontaggio non distruttivo degli accoppiamenti filettati. Resiste ad acqua corrente e acqua marina
Per dadi, viti e bulloni sottoposti ad un ambiente corrosivo, a temperature elevate e a operazioni ripetute di serraggio e disserraggio.
Composta da lubrificanti solidi, olio minerale, addensante, polvere metallica.

ARTICOLO	DESCRIZIONE
20763	Tubetto da 100 g

DOW CORNING 7091

DOW CORNING 7091



NOTE:
Siliconi per industria a **reticolazione neutra**.
Inodore.
Aderiscono perfettamente a **tutti i materiali**, anche diversi fra loro. Metalli, plastiche, vetro, acciaio verniciato e alluminio. permettono la formazione di giunti elastici.
Utilizzati per formazione di guarnizioni in sito e per sigillatura scatole elettriche.
Non rilascia vapori e odori durante l'applicazione
Resistenza a temperature fino a **180°**.
Ottima resistenza a acqua bollente e glicole, **discreta resistenza ad oli**.
Utilizzati in tutto il mondo per la produzione di elettrodomestici, componenti e attrezzature, e produzione macchine agricole e movimento terra.
Colori disponibili: BIANCO, NERO, GRIGIO.
Prodotto omologato e utilizzato da molti costruttori di macchine agricole in tutto il mondo.

ARTICOLO	DESCRIZIONE	COLORE
20765	Cartuccia 310 ml	BIANCO
20766	Cartuccia 310 ml	GRIGIO
20767	Cartuccia 310 ml	NERO

DOW CORNING AS 7096N

DOW CORNING AS 7096N

DOW CORNING



NOTE:

Siliconi per industria a **reticolazione neutra. Inodore.**

Aderiscono perfettamente a **tutti i materiali**, anche diversi fra loro. Metalli, plastiche, vetro, acciaio verniciato e alluminio. permettono la formazione di giunti elastici.

Utilizzati per formazione di guarnizioni in sito e per sigillatura scatole elettriche.

Non rilascia vapori e odori durante l'applicazione

Resistenza a temperature fino a **180°**. Ottima resistenza a acqua bollente e glicole, **discreta resistenza ad oli.**

Utilizzati in tutto il mondo per la produzione di elettrodomestici, componenti e attrezzature. e produzione macchine agricole e movimento terra. Colori disponibili: **TRASPARENTE.**

Prodotto omologato e utilizzato da molti costruttori di macchine agricole in tutto il mondo.

SILASTIC 736 ROSSO

SILASTIC 736 ROSSO

DOW CORNING



NOTE:

Silicone per industria ad altissime prestazioni. Utilizzato per **formare guarnizioni in loco e incollaggi ad alta resistenza.** Universale, aderisce su tutti i materiali.

Colore ROSSO.

Resiste a punte di temperature fino a **300°**.

Resistenza ad oli, detergenti, numerosi solventi, vapore acqueo e di carburanti.

Sigilla flange, carters, motori, forni, stufe.

Certificato H1 per il contatto accidentale con gli alimenti.

Prodotto omologato e utilizzato da molti costruttori di macchine agricole in tutto il mondo.

ARTICOLO	DESCRIZIONE	COLORE
20768	Cartuccia 310 ml	TRASPARENTE

ARTICOLO	DESCRIZIONE	COLORE
20769	Tubetto 90 ml	ROSSO

DOW CORNING 732 (ex 752)

DOW CORNING 732 (ex 752)

DOW CORNING



NOTE:

Silicone per industria ad altissime prestazioni. Utilizzato per **formare guarnizioni in loco ed incollaggi ad alta resistenza.**

Universale, aderisce su tutti i materiali.

Colori disponibili **BIANCO, NERO e TRASPARENTE.**

Resiste a temperature fino a **200°**.

Resiste ad oli, detergenti, numerosi solventi, vapore acqueo e di carburanti.

Perfetto per **incollaggio coppa dell'olio su vetture.**

Sigilla flange, carters, motori.

Certificato H1 per il contatto accidentale con gli alimenti.

Siliconici Acetici per guarnizioni motori e flange.

Prodotto omologato e utilizzato da molti costruttori di macchine agricole in tutto il mondo.

DOW CORNING 738

DOW CORNING 738

DOW CORNING



NOTE:

Silicone per guarnizioni e tenute bianco Utilizzati per **accoppiamenti tenaci di qualsiasi materiale su supporto metallo, vetro e plastica.** Permette l'incollaggio anche di plastiche rigide.

Resistenza a temperature oltre i **250°**.

Sigillatura di flange, carters, motori, scarichi, camini, gronde, cabine, oblò e scatole elettriche.

Utilizzato per la creazione di **guarnizioni in sito per compressori, ingranaggi, pompe e motori.**

Prodotto omologato e utilizzato da molti costruttori di macchine agricole in tutto il mondo.

ARTICOLO	DESCRIZIONE	COLORE
20794	Tubetto 90 ml	NERO
20771	Cartuccia 310 ml	NERO
20795	Tubetto 90 ml	TRASP.
20773	Cartuccia 310 ml	TRASP.
20793	Tubetto 90 ml	BIANCO

ARTICOLO	DESCRIZIONE	COLORE
20796	Tubetto 90 ml	BIANCO

ARALDITE CRISTAL ARALDITE CRISTAL

Araldite
Strength in bonding 20000



NOTE:

Adesivo epossidico bi componente multi impiego ad alta prestazione. Rapido, presa in 5 minuti. Trasparente, ideale a casa per impieghi su vari materiali. Resistente all'acqua, olio e varie sostanze chimiche.

ARTICOLO	DESCRIZIONE	COLORE
20800	-	TRASPARENTE

ARALDITE METAL ARALDITE METAL

Araldite
Strength in bonding 20000



NOTE:

Adesivo epossidico bi componente ad alta prestazione. Rapido, presa in 5 minuti. Aspetto metallico, riempitivo, caricato acciaio. Resistente all'acqua, olio e varie sostanze chimiche.

ARTICOLO	DESCRIZIONE	COLORE
20799	-	-

ARALDITE RAPID ARALDITE RAPID

Araldite
Strength in bonding 20000



NOTE:

Adesivo epossidico bi componente multi impiego ad alta prestazione. Rapido presa in 3 minuti. Resistente all'acqua, olio e varie sostanze chimiche.

ARTICOLO	DESCRIZIONE	COLORE
20798	-	-

ARALDITE FUSION ARALDITE FUSION

Araldite
Strength in bonding 20000



NOTE:

Adesivo epossidico ad alta prestazione, ultrarapido monouso. Presa in 90 secondi. Trasparente, ideale a casa per impieghi su vari materiali. Resistente all'acqua, olio e varie sostanze chimiche.

ARTICOLO	DESCRIZIONE	COLORE
20802	-	TRASPARENTE

ARALDITE STANDARD ARALDITE STANDARD

Araldite
Strength in bonding 20000



NOTE:

Adesivo epossidico bi componente multi impiego ad alta prestazione. Lungo tempo di vita, presa in 90 minuti. Resistente all'acqua, olio e varie sostanze chimiche.

ARTICOLO	DESCRIZIONE	COLORE
20797	-	-

segue PROTETTIVI

PROTECTIF - COVERED - SCHUTZ - PROTECTOR

SVITOL SUPER SPRAY

Lubrifica e protegge - Sblocca - Ripristina i contatti elettrici

SVITOL SUPER SPRAY

SVITOL SUPER SPRAY SCREW LOOSENER

SVITOL SUPER SPRAY

SVITOL SUPER SPRAY

20422

21017
APPLICAZIONE:

L'esclusiva multifunzionalità lo rende l'alleato sicuro e indispensabile nelle mille occasioni d'uso quotidiane: dalla casa al giardino, dallo sport alla nautica, dal lavoro al fai da te.

CARATTERISTICHE:

- Formula a base di oli sintetici e additivi antiusura per ridurre fortemente l'attrito.
- Penetra e protegge in profondità, arresta e previene il formarsi di ruggine.
- Efficace nel risolvere i più usuali problemi di manutenzione, lubrificazione, protezione.
- ECO TECH: non contiene composti nocivi, solventi clorurati e propellenti dannosi per l'ozono.
- 100% sostanza attiva - valvola erogatrice a 360°.

Articolo	Articolo AREXONS	Formato
20422	4128	400 ml
21017	4275	5 l

MOTORSIL D - Originale rossa

Guarnizione silconica autolivellante

MOTORSIL D - Original rouge

MOTORSIL D - Original red

MOTORSIL D - Original rot

MOTORSIL D - Original roja

APPLICAZIONE:

Tenuta di accoppiamenti meccanici, termomeccanici, chimici, elettronici, elettromeccanici che operino in condizioni particolarmente difficili.

CARATTERISTICHE:

- Elastomero monocomponente di tipo acetico.
- Vulcanizza a temperatura ambiente.
- Buona resistenza alla temperatura, all'acqua, all'umidità.
- Ottima resistenza agli oli.
- Buone proprietà dielettriche.
- Ottima resistenza allo strappo.
- Elevato grado di assorbimento delle vibrazioni.
- Buona resistenza alle sollecitazioni meccaniche.
- Temperatura di esercizio: da -70°C a +250°C con punte di +300°C.
- Non danneggia le marmitte catalitiche.

Articolo	Articolo AREXONS	Formato
20423	0096	60 g

MOTORBLACK - Nera

Guarnizione silconica tixotropica

MOTORBLACK - Noir

MOTORBLACK - Black

MOTORBLACK - Schwarz

MOTORBLACK - Negra

APPLICAZIONE:

Sigillatura coppa olio motori fire e giunti dinamici, differenziale scatola cambio, pompa acqua.

CARATTERISTICHE:

- Polimerizzazione acetica rapida. Permette di riempire la coppa olio dopo 45 minuti dall'utilizzo.
- Compatibile con le marmitte catalitiche.
- Ideale per tutti gli impieghi motoristici e dove è necessaria una guarnizione di tenuta.
- Temperatura di esercizio: da -70°C a +250°C con punte fino a +300°C.
- Non danneggia le marmitte catalitiche.

Articolo	Articolo AREXONS	Formato
20424	0094	60 g

BLACK SILICONE GASKET

Guarnizione silconica nera autoestrudente

JOINT NOIR SILICONE

BLACK SILICONE GASKET

BLACK SILICONE GASKET

BLACK SILICONE GASKET

APPLICAZIONE:

sigillatura coppa olio motore, giunti dinamici, pompe acqua, differenziali, scatole cambio e ovunque ci sia da sostituire una guarnizione preformata.

CARATTERISTICHE:

Sostituisce tutte le guarnizioni in sughero, feltro, carta, silicone, gomma, ecc., di qualsiasi misura. Resiste a temperature da -50°C a +180°C con punte di 250°C per periodi limitati, ad acqua, oli minerali e sintetici, GPL, gasolio, liquidi radiatori. Non aderisce a PE, PP, PTFE, superfici bituminose.

Articolo	Articolo AREXONS	Formato
20614	0099	200 ml

segue PROTETTIVI

PROTECTIF - COVERED - SCHUTZ - PROTECTOR

PIK Guarnizione plastica al solvente

PIK Joint plastique au solvant
PIK Solvent-based plastic seal
PIK Kunststoffdichtung mit Lösemittel
PIK Junta plástica al solvente



APPLICAZIONE:

Tenuta di accoppiamenti di motori, macchine utensili, raccordi di condutture idrauliche, contenitori di gas liquido.

CARATTERISTICHE:

- Resiste ad acqua, oli minerali, carburanti, metano, acidi diluiti, grassi lubrificanti e gas liquido.
- Intervallo di temperatura: da -20°C a +110°C.

Articolo	Articolo AREXONS	Formato
20615	0012	65 ml

SEAL 5661 bianca

SEAL 5661 blanche
SEAL 5661 white
SEAL 5661 weiß
SEAL 5661 blanco



APPLICAZIONE:

In sostituzione o come coadiuvante di qualsiasi tipo di guarnizione preformata. Adatto anche per qualsiasi tipo di guarnizione di tenuta per accoppiamenti meccanici, termomeccanici, chimici, elettronici, elettromeccanici. Elastomero monocomponente di tipo acetico. Vulcanizza a temperatura ambiente. Tixotropico, non cola. Ottima resistenza agli oli e alle temperature elevate. Alte proprietà meccaniche: durezza, resistenza alla rottura e alla compressione, ecc. Ottima resistenza all'invecchiamento climatico. Non danneggia i sensori delle marmitte catalitiche.

CARATTERISTICHE:

- Durezza shore A 57
- Allungamento alla rottura 200 %
- Resistenza alla trazione 5,8 MPa
- Modulo di elasticità (100% di allungamento) 3,3 MPa.
- Temperatura di esercizio in continuo -70° ÷ +250°C, per punte fino a 300°C

Il prodotto, dopo reticolazione, resiste ad acqua, carburanti, oli minerali e sintetici, liquidi per radiatori.

Articolo	Articolo AREXONS	Formato
20909	0076	60 g

MASTICE GUARNIZIONI

Per guarnizioni preformate tradizionali
MASTIC POUR JOINTS
GASKET CEMENT
DICHTKIT
MASILLA JUNTAS



APPLICAZIONE:

Posizionamento e fissaggio di ogni tipo di guarnizione tradizionale.

CARATTERISTICHE:

- Alto potere adesivo: assicura una tenuta perfetta anche su superfici non regolari.
- Resiste agli oli, fluidi refrigeranti e alle pressioni.
- Temperatura di esercizio: da -20°C a +110°C.

Articolo	Articolo AREXONS	Formato
20425	0017	100 ml

SIGILLANTE OLEODINAMICO

Tubi fino a 3"
ADHESIF OLEODYNAMIQUE
HYDRAULIC SEALANT
HYDRAULISCHES SIEGELMITTEL
ADHESIVO OLEODINAMICO



APPLICAZIONE:

Sigillatura di giunti filettati e raccorderie in genere fino ad un diametro di 3".

CARATTERISTICHE:

- Prodotto anaerobico a media resistenza meccanica.
- Contiene PTFE, che esplica azione lubrificante durante il montaggio, assicurando un perfetto avvvitamento dei giunti filettati.
- Garantisce una tenuta stagna perfetta di liquidi e gas. Applicare il prodotto su entrambe le filettature da unire.
- Aumenta la solidità strutturale del giunto e impedisce eventuali allentamenti da vibrazione.
- Protegge le filettature dalla corrosione.
- Non cola; facile rimozione del prodotto eccedente.
- Il giunto può essere smontato facilmente con normali utensili (classe 1).
- Collaudato a norme DIN54454.
- Temperatura di esercizio da -55°C a +150°C.
- Gioco massimo diametrale: 0,3 mm.
- Immagazzinamento a temp. amb.: almeno 12 mesi.

Articolo	Articolo AREXONS	Formato
20426	4732	100 ml

segue PROTETTIVI

PROTECTIF - COVERED - SCHUTZ - PROTECTOR

SIGILLANTE PIANI DENSO

Per superfici piane non perfette
ADHESIF PLANS DENSE
THICK SEALANT FOR FLAT SURFACES
FLÄCHENDICHTMITTEL DICKFLÜSSIG
SELLADOR PARA SUPERFICIES DENSO



APPLICAZIONE:

Accoppiamenti di superfici piane anche non perfettamente lavorate. Specifico per sigillare scatole di ingranaggi, cambi, differenziali, pompe, riduttori e flange in genere.

CARATTERISTICHE:

- Ad alta tixotropia: nessuna migrazione del prodotto in fase di applicazione.
- Non presenta i fenomeni di assestamento proprio delle guarnizioni tradizionali, assicurando nel tempo il corretto contatto metallo/metallo.
- Resistente a vibrazioni e sbalzi termici.
- Facile smontaggio del giunto.
- Elevata resistenza e tenuta ad acqua, vapori, oli, gas, carburanti, GPL e agenti chimici in genere.
- Collaudato secondo le norme: ASTM D-1002, ASTM D-2095 e ASTM D-905.
- Temperatura d'impiego da -55°C a +200°C.
- Gioco massimo diametrale: 0,50 mm.
- Immagazzinamento a temp. amb.: minimo 12mesi.

Articolo	Articolo AREXONS	Formato
20427	4734	100 ml

SIGILLANTE GAS E LIQUIDI

Tubi fino a 3", adatto per ossigeno
ADHESIF GAZ ET LIQUIDES
SEALANT FOR VESSELS CONTAINING
GAS AND FLUIDS
SIEGELMASSE FÜR GAS UND
FLÜSSIGKEITEN
SELLADOR GAS Y LÍQUIDOS



APPLICAZIONE:

Sigillatura di giunti filettati e raccorderie in genere di condutture, recipienti contenenti gas liquefatti, liquidi. Adatto per diametri fino a 3".

CARATTERISTICHE:

- Prodotto altamente tixotropico. Non cola. Applicazione senza sprechi.
- Garantisce una perfetta tenuta stagna di liquidi e gas.
- Protegge le filettature dalla corrosione.
- Aumenta la solidità strutturale del giunto ed impedisce eventuali allentamenti causati dalle vibrazioni.
- Non crea ostruzione nei micropassaggi e non contamina i circuiti idraulici e pneumatici.
- Smontaggio con normali utensili.
- Collaudato secondo le norme: DIN 54454.
- Temperatura d'impiego da -55°C a +150°C.
- Gioco massimo diametrale: 0,50 mm.
- Immagazzinamento a temp. amb.: minimo 12mesi.

Articolo	Articolo AREXONS	Formato
20428	4726	100 ml

SIGILLANTE IDRAULICO

Tubi fino a 3/4"
ADHESIF HYDRAULIQUE
HYDRAULIC SEALANT
HYDRAULISCHES SIEGELMITTEL
SELLADOR HIDRÁULICO



APPLICAZIONE:

Sigillatura di giunti filettati in condutture idrauliche e pneumatiche fino ad un diametro di 3/4" (M20).

CARATTERISTICHE:

- Prodotto anaerobico a media resistenza meccanica.
- Garantisce una perfetta tenuta stagna.
- Aumenta la solidità strutturale del giunto ed impedisce eventuali allentamenti da vibrazione.
- Protegge le filettature dalla corrosione.
- Resiste ai fluidi idraulici e ai gas.
- Non crea ostruzione nei micropassaggi e non contamina i circuiti idraulici o pneumatici.
- Smontaggio con normali utensili.
- Collaudato secondo le norme: DIN 54454.
- Temperatura d'impiego da -55°C a +150°C.
- Gioco massimo diametrale: 0,15 mm.
- Immagazzinamento a temp. amb.: almeno 12mesi.

Articolo	Articolo AREXONS	Formato
20429	4729	50 ml

SIGILLANTE VERDE

Specifico per scatole cambio e differenziale
ADHESIF VERT
GREEN SEALANT
GRÜNES VERSIEGELUNGSMITTEL
SELLADOR VERDE



APPLICAZIONE:

Sigillatura di parti piane.

CARATTERISTICHE:

- Polimerizzazione in assenza d'aria dopo circa 45 minuti.
- Forma un film elastico sostituendo l'uso delle guarnizioni perforate.
- Permette un facile smontaggio delle parti.
- Si possono ottenere spessori sottilissimi.
- Resiste agli oli, benzina, fluidi refrigeranti.
- Temperatura di esercizio da -55°C a +150°C.

Articolo	Articolo AREXONS	Formato
20430	0090	100 ml

segue PROTETTIVI

PROTECTIF - COVERED - SCHUTZ - PROTECTOR

FRENAFILETTI FORTE

Frenatura permanente di parti filettate
FREINE-FILETS FORT
HIGH-STRENGTH THREAD LOCKER
GEWINDEBREMSE STARK
TRABA ROSCAS FUERTE



APPLICAZIONE:

Frenatura di prigionieri, dadi e bulloni non soggetti a smontaggio.

CARATTERISTICHE:

- Prodotto a bassa viscosità.
- Elimina gli allentamenti dovuti a vibrazioni, urti, sbalzi di temperatura.
- Impedisce la corrosione ed il grippaggio.
- Frenatura permanente.
- Elevata resistenza all'acqua, oli, carburanti, fluidi idraulici e frigoriferi, gas e vapori.
- Collaudato secondo le norme: DIN 54454.
- Temperatura d'impiego da -55°C a +150°C.
- Gioco massimo diametrale: 0,15 mm.
- Immagazzinamento a temperatura ambiente: minimo 12 mesi.

Articolo	Articolo AREXONS	Formato
20431	4701	50 ml

FRENAFILETTI MEDIO

Frenatura di parti filettate
FREINE-FILET MOYEN
MEDIUM-STRENGTH THREAD LOCKER
GEWINDEBREMSE MITTELSTARK
TRABA ROSCAS MEDIO



APPLICAZIONE:

Frenatura di dadi in genere e di componenti filettati realizzati in diversi materiali, inclusi metalli cadmiati e zincati. Per parti soggette a smontaggio

CARATTERISTICHE:

- Prodotto mediamente tixotropico: non cola.
- Evita gli allentamenti dovuti a vibrazioni, urti, sbalzi di temperatura.
- Impedisce la corrosione ed il grippaggio.
- Permette lo smontaggio con normali utensili.
- Resiste ottimamente all'acqua, oli, carburanti, fluidi idraulici e frigoriferi, gas e vapori.
- Collaudato secondo le norme: DIN 54454.
- Temperatura d'impiego da -55°C a +150°C.
- Gioco massimo diametrale: 0,25 mm.
- Immagazzinamento a temperatura ambiente: minimo 12 mesi.

Articolo	Articolo AREXONS	Formato
20432	4705	50 ml

FRENAFILETTI DEBOLE

Frenatura di parti filettate
FREINE-FILET FAIBLE
WEAK THREAD LOCKER
GEWINDEBREMSE SCHWACH
TRABA ROSCAS DEBIL



APPLICAZIONE:

Per la frenatura di organi filettati che devono essere facilmente smontati e componenti realizzati in leghe leggere o materiali non ferrosi che potrebbero altrimenti essere danneggiati in fase di smontaggio.

CARATTERISTICHE:

- Prodotto mediamente tixotropico: non cola.
- Evita gli allentamenti dovuti a vibrazioni, urti, sbalzi di temperatura.
- Impedisce la corrosione e il grippaggio.
- Permette un facile smontaggio con i normali utensili.
- Elevata resistenza ad acqua, oli, carburanti, fluidi idraulici e frigoriferi, gas vapori.
- Collaudato secondo le norme DIN 54454 ed omologato, come sigillante, secondo le norme DIN 30661 - Classe 1.
- Temperatura di impiego: da -55°C a +150°C.
- Gioco massimo diametrale: 0,20 mm.
- Durata immagazzinamento a temperatura ambiente: 18 mesi minimo.

Articolo	Articolo AREXONS	Formato
20915	52A22	50 ml

BLOCCANTE ALTA RESISTENZA

Bloccaggio parti cilindriche da non smontare
BLOQUANT HAUTE RESISTANCE
HIGH-STRENGTH LOCKING FLUID
HOCHFESTES SPERRMITTEL
BLOCCANTE ALTA RESISTENCIA



APPLICAZIONE:

Bloccaggio di parti cilindriche non soggette a smontaggio: cuscinetti, ingranaggi, pulegge, camice, boccole, bronzine, spine, chievette, perni.

CARATTERISTICHE:

- Prodotto fluido che permette un montaggio a libero scorrimento in alternativa a quello ad interferenza.
- Nel montaggio ad interferenza, aumenta di ca. 4 volte la resistenza del giunto.
- Consente di ottenere un carico perfettamente distribuito su tutta la superficie impegnata.
- Bloccaggio permanente.
- Elimina la tensione all'interno del giunto,

proteggendolo da eventuale corrosione di contatto.

- Può essere usato come frenafilietti molto forte.
- Elevata resistenza all'acqua, oli, carburanti, fluidi idraulici e frigoriferi, gas e vapori.
- Collaudato secondo le norme: DIN 54454.
- Temperatura d'impiego da -55°C a +150°C.
- Gioco massimo diametrale: 0,1 mm.
- Immagazzinamento a temp. amb.: minimo 12mesi.

Articolo	Articolo AREXONS	Formato
20433	4713	50 ml

segue PROTETTIVI

PROTECTIF - COVERED - SCHUTZ - PROTECTOR

BLOCCANTE ALTISSIMA RESISTENZA

Bloccaggio permanente parti cilindriche
 BLOQUANT TRES HAUTE RESISTANCE
 ULTRA-HIGH STRENGTH LOCKING FLUID
 EXTRA HOCHFESTES SPERRMITTEL
 BLOCCANTE ALTÍSIMA RESISTENCIA



APPLICAZIONE:

Bloccaggio di parti cilindriche non soggette a smontaggio: cuscinetti, ingranaggi, pulegge, camice, boccole, bronzine, spine, chievette, perni. Particolarmente adatto per leghe metalliche non ferrose.

CARATTERISTICHE:

- Prodotto a media viscosità che permette di bloccare parti a libero scorrimento in alternativa a quello ad interferenza.
- Nel montaggio ad interferenza, aumenta di ca. 4 volte la resistenza del giunto.
- Consente di ottenere un carico perfettamente distribuito su tutta la superficie impegnata.
- Bloccaggio permanente.
- Elimina la tensione all'interno del giunto, proteggendolo da eventuale corrosione di contatto.
- Può essere usato come frenafilietti estremo forte.
- Elevata resistenza all'acqua, oli, carburanti, fluidi idraulici e frigoriferi, gas e vapori.
- Collaudato secondo le norme: DIN 54454.
- Temperatura d'impiego da -55°C a +150°C.
- Gioco massimo diametrale: 0,20 mm.
- Immagazzinamento a temp. amb.: minimo 12mesi.

Articolo	Articolo AREXONS	Formato
20435	4739	50 ml

FISSA CUSCINETTI

Parti cilindriche soggette a smontaggio
 FIXE ROULEMENTS
 FIXING BEARING
 LAGERSPERRE
 FIJADOR DE RODAMIENTOS



APPLICAZIONE:

Fissaggio di cuscinetti, boccole, bronzine, paraolio, chievette, scanalati ed altre parti cilindriche soggette ad eventuale smontaggio.

CARATTERISTICHE:

- Prodotto a media viscosità: non cola.
- Migliora l'affidabilità di montaggi a scorrimento ad interferenza.
- Permette lo smontaggio con normali utensili.
- Previene la corrosione di contatto.
- Sigilla eliminando eventuali perdite.
- Elevata resistenza all'acqua, oli, carburanti, fluidi idraulici e frigoriferi, gas e vapori.
- Collaudato a norme DIN54454.
- Temperatura di esercizio da -55°C a +150°C.
- Gioco massimo diametrale: 0,12 mm.
- Immagazzinamento a temp. amb.: minimo 12mesi.

Articolo	Articolo AREXONS	Formato
20434	4717	50 ml

CIANOACRILICATO UNIVERSALE

Tutti i tipi di materiali con superfici di contatto precise
 CYANOACRILATE UNIVERSEL
 UNIVERSAL CYANOACRYLATE
 UNIVERSAL-CYANOACRYLAT
 CIANOACRILATO UNIVERSAL



APPLICAZIONE:

Incolla metalli/gomma, metalli/materie plastiche, gomma/materie plastiche, materie plastiche varie, ceramica, porcellana, vetro, cuoio in applicazioni varie: meccanica, elettronica, ottica, orologeria, macchine ufficio, bigiotteria, ecc... .

CARATTERISTICHE:

- Adesivo monocomponente a media viscosità, incolore, di grande resa.
- Istantaneo. Incolla in pochi secondi, formando una giunzione invisibile. Il 50% dell'adesione finale si ha dopo circa 30'.
- Indurisce a temperatura ambiente per effetto dell'umidità dell'aria (U.R. ottimale: 40/70%).
- Incolla materiali dello stesso tipo o combinazioni diverse.
- Immagazzinamento a temperatura ambiente: minimo 6 mesi; a +5°C: minimo 1 anno.

Articolo	Articolo AREXONS	Formato
20436	4751	20 ml

MONTAGGIO MARMITTE

Massima resistenza al calore
 MONTAGE POT D'ÉCHAPPEMENT
 EXHAUST PIPE ASSEMBLY PASTE
 MONTAGEMITTEL AUSPUFFTÖPFE
 MONTAJE SILENCIADORES



APPLICAZIONE:

Motore.

CARATTERISTICHE:

- Pasta per l'assemblaggio dei sistemi di scarico.
- Lubrifica e sigilla giunti, rende più facile rapido il montaggio.
- Resiste alle più elevate temperature raggiunte dal sistema di scarico garantendo la perfetta tenuta dei gas.
- Resiste alle vibrazioni.

Articolo	Articolo AREXONS	Formato
20439	8155	80 ml

segue PROTETTIVI

PROTECTIF - COVERED - SCHUTZ - PROTECTOR

LUBRIFICANTE MULTIUSO 6 IN 1

LUBRIFIANT MULTI-USAGE
ALL-PURPOSE LUBRICANT
MEHRZWECK-SCHMIERMITTEL
LUBRIFICANTE MULTIUSO



APPLICAZIONE:

L'esclusiva multifunzionalità lo rende l'alleato sicuro e indispensabile nelle mille occasioni d'uso quotidiane: dalla casa al giardino, dallo sport alla nautica, dal lavoro al fai da te.

CARATTERISTICHE:

- Lubrificante a lunga durata.
- Sbloccante.
- Idrorepellente.
- Riattivante.
- Detergente.
- Anticorrosivo.

Articolo	Articolo AREXONS	Formato
20899	41961	200 ml
20900	41691	400 ml

LUBRIFICANTE AL PTFE

Lubrificante protettivo idrorepellente
LUBRIFIANT AU PTFE
PTFE-BASED LUBRICANT
PTFE-SCHMIERMITTEL
LUBRIFICANTE AL PTFE



APPLICAZIONE:

Lubrificazione di anelli O-ring, giunti, cuscinetti, guarnizioni piane, ingranaggi in genere.

CARATTERISTICHE:

- Grasso minerale ad elevate prestazioni, a base di un complesso di alluminio e additivato con PTFE.
- Elevata resistenza alla temperatura: da -40°C a +170°C.
- Ottima idrorepellenza. Potere lubrificante elevato.
- Ridotto coefficiente d'attrito. Ottime proprietà antiusura.
- Ottima resistenza al carico e alla corrosione.
- Aspetto pomatoso. Colore giallo chiaro.
- Punto di goccia >+250°C.

Articolo	Articolo AREXONS	Formato
20617	4163	400 ml

GRASSO ADESIVO

Lubrificante protettivo adesivo
GRAISSE ADHESIVE
ADHESIVE GREASE
KLEBEFETT
GRASA ADHESIVA



APPLICAZIONE:

Ingranaggi scoperti, catene di trasmissione, di montacarichi, di montaggio, macchinari per imballaggio, nastri trasportatori, ruote dentate, aste e cerniere, asfaltatrici, perforatrici, spazzatrici stradali, cesoie e presse, verricelli.

CARATTERISTICHE:

- Lubrificante minerale contenente additivi E.P. (estrema pressione).
- Penetra e raggiunge i punti più inaccessibili degli ingranaggi, elimina l'inconveniente di zone scoperte.
- Lubrificazione al 100%. Non secca.
- Adesività e resistenza al carico elevate.
- Forma un film tenace per alta pressione e resistente al dilavamento, alla temperatura, alla centrifugazione.
- Evita il logorio degli ingranaggi e la corrosione, formando uno scudo antiusura.
- Applicabile anche su catene in movimento.
- Colore giallo paglierino.

Articolo	Articolo AREXONS	Formato
20442	4248	400 ml

OLIO DI VASELINA

Lubrificante inodore incolore
HUILE DE VASELINE
VASELINE OIL
VASELINEÖL
ACEITE DE VASELINA



APPLICAZIONE:

Strumenti di precisione, macchine tessili e per l'ufficio, cerniere, serrature.

CARATTERISTICHE:

- Lubrificante inodore, incolore non macchia.
- A base di olio di vaselina farmaceutico.
- Lubrifica efficacemente anche piani di scorrimento ed attrezzature per il confezionamento di prodotti alimentari.

Articolo	Articolo AREXONS	Formato
20441	4230	400 ml

segue PROTETTIVI

PROTECTIF - COVERED - SCHUTZ - PROTECTOR

GRASSO BIANCO

Lubrificante protettivo adesivo
GRAISSE BLANCHE
WHITE GREASE
WEISSES FETT
GRASA BLANCA



APPLICAZIONE:

Cerniere, serrature e meccanismi di vario tipo, in particolare tutte le parti mobili degli autoveicoli.

CARATTERISTICHE:

- Grasso multiuso a base di un sapone complesso di calcio.
- Contiene additivi anticorrosione, adesivanti e antiossidanti.
- Aderisce perfettamente su tutti i materiali, lubrifica a fondo e protegge dall'azione di acqua calda e vapore.
- Sopporta ottimamente l'azione di acqua calda e vapore.
- Resiste ad acidi deboli ed idrossidi diluiti.
- Non contiene acidi: si può usare su quasi tutti i tipi di plastica.
- Aspetto pomatoso. Colore chiaro.
- Temperatura di impiego: da -20°C a +160°C con punto di goccia a +250°C.

Articolo	Articolo AREXONS	Formato
20618	4249	400 ml

TRATTAMENTO CONTATTI

Deterge, lubrifica, protegge
TRAITEMENT CONTACTS
CONTACT LUBRICANT
BEHANDLUNGSMITTEL FÜR KONTAKTE
TRATAMIENTO CONTACTOS



APPLICAZIONE:

Prodotto per la pulizia e la lubrificazione di contatti elettrici ed elettronici.

CARATTERISTICHE:

- Deterge perfettamente ed elimina sporco, polvere, umidità, impronte digitali.
- Forma un film lubrificante estremamente sottile.
- Alta resistenza all'ossidazione e alle radiazioni.
- Elevata idrorepellenza, buona inerzia chimica, buone proprietà dielettriche.
- Resiste alle basse ed alle alte temperature.
- Compatibile con i metalli e la maggior parte degli elastomeri.
- Rigidità dielettrica del lubrificante circa 30.000 Volts.
- Liquido incolore.

Articolo	Articolo AREXONS	Formato
20619	4246	400 ml

VASELINA FILANTE TECNICA

Non si ossida, non indurisce, non ingiallisce
VASELINE FILANTE TECHNIQUE
TECHNICAL FLUID VASELINE
VASELINE FÜR TECHNISCHE ZWECKE
VASELINA FLUIDA TECNICA



APPLICAZIONE:

Lubrificazione di attrezzature e macchine utensili, trasmissioni, cerniere, tappi a vite, serrature e, in generale, per impieghi tecnici, hobbistici, domestici.

CARATTERISTICHE:

- A base di vaselina tecnica bianca, pura, inalterabile.
- Non si ossida, non indurisce, non ingiallisce, non macchia.
- Riduce l'attrito ed impedisce il bloccaggio di movimenti meccanici.
- Per lubrificare serrature, cerniere, tappi a vite, guide di serrande e, in generale, per impieghi hobbistici, tecnici, domestici.
- Protegge i metalli dalla corrosione
- Mantiene in ottima funzionalità le parti in gomma.

Articolo	Articolo AREXONS	Formato
20620	5000	100 ml

GRASSO AL SILICONE

resiste all'acqua, dolce o salata, calda o fredda
GRAISSE AU SILICONE
SILICONE GREASE
SILIKONFETT
GRASA A LA SILICONA



APPLICAZIONE:

Lubrificante per guarnizioni di gomma, interruttori ed anelli di tenuta toroidali di gomma e plastica, per l'assemblaggio di varie combinazioni metallo/plastica, metallo/gomma e plastica/plastica. Lubrifica valvole pompe, viti senza fine, compressori, contatori, rubinetti, meccanismi in plastica. Protegge impianti elettrici ed elettronici. Isola a prova di umidità impianti di accensione di autoveicoli ed imbarcazioni.

CARATTERISTICHE:

- Lubrificante infusibile a base di fluidi polidimetilsiliconici selezionati per lubrificare connettori di cavi, morsetti di batterie, guarnizioni di gomma per porte, interruttori ed anelli di tenuta toroidali in gomma e plastica, rubinetterie, verricelli, meccanismi di precisione..
- Lubrificante per l'assemblaggio di varie combinazioni metallo/plastica, e metallo/gomma. Lubrifica in un intervallo di temperatura tra -40°C e +200°C.
- Resiste all'acqua dolce o salata, calda o fredda. E' inodore e incolore.

Articolo	Articolo AREXONS	Formato
20621	5001	100 ml

segue PROTETTIVI

PROTECTIF - COVERED - SCHUTZ - PROTECTOR

GRASSO AL LITIO

Non ossida e rimane inalterato nel tempo

GRAISSE AU LITHIUM
LITHIUM GREASE
LITHIUMFETT
GRASA AL LITIO



APPLICAZIONE:

Lubrificazione generale di parti meccaniche.

CARATTERISTICHE:

- Lubrificante generale di parti meccaniche funzionanti a temperature tra -25°C e +120°C, con punto di goccia a +180°C.
- Non cola, non forma residui gommosi, non ossida, rimane inalterato nel tempo.
- Per cerniere, guide, cardini, ingranaggi, serrande, serrature e per tutti gli usi che non richiedano un lubrificante specifico.
- Resiste all'acqua dolce o salata.

Articolo	Articolo AREXONS	Formato
20622	9806	100 ml

ANTISLITTANTE CINGHIE

Pulisce, preserva, potenzia
ANTI GLISSEMENT COURROIES
ANTI-SLIP FLUID FOR BELTS
RUTSCHSCHUTZ FÜR RIEMEN
ANTI PATINAJE CORREAS



APPLICAZIONE:

Cinghie di macchinari industriali, agricoli, tessili, di condizionatori d'aria, ventilatori d'auto e di veicoli.

CARATTERISTICHE:

- A base di polimeri sintetici non contiene resine, asfalti, oli.
- Applicato lungo la superficie interna della cinghia, elimina lo slittamento ed aumenta la potenza di trasmissione.
- Rimuove lo sporco dalle cinghie.
- Applicato periodicamente, preserva le cinghie dall'usura e le mantiene in perfetta efficienza.
- Adatto per cinghie piatte, rotonde, trapezoidali in cuoio, gomma, tela.
- Incolore.

Articolo	Articolo AREXONS	Formato
20444	4240	400 ml

ZINCANTE

Protettivo a base di zinco per metalli

GALVANISANT
ZINC SPRAY
VERZINKUNGSMITTEL
SPRAY GALVANIZANTE



APPLICAZIONE:

Protezione di strutture metalliche, tubi, cisterne, grondaie, recinzioni, attrezzi da lavoro vari.

CARATTERISTICHE:

- Protettivo a base di zinco che previene il formarsi di ossidazioni su materiali ferrosi.
- Per ritoccare e trattare le saldature su parti zincate.
- Forma un film resistente ed elastico. Non screpola.

Articolo	Articolo AREXONS	Formato
20445	4227	400 ml

NERO ALTA TEMPERATURA

Speciale formulazione di impiego universale

NOIR HAUTE TEMPERATURE
HIGH-TEMPERATURE RESISTANT BLACK ENAMEL
SCHWARZ HOHE TEMPERATUR
ESMALTE ALTA TEMPERATURA



APPLICAZIONE:

Per tutte le superfici.

CARATTERISTICHE:

- Tasto erogatore per limitare colature e ottenere uniformità nella rosa di spruzzo.
- Valvola autopulente.
- Pigmenti micronizzati per un'elevata copertura e un film omogeneo.
- Speciali additivi per rendere lo smalto resistente ai graffi e agli urti.
- Smalto adatto per interni e esterni, resistente agli agenti atmosferici.

Articolo	Articolo AREXONS	Formato
20446	3332	400 ml

segue PROTETTIVI

PROTECTIF - COVERED - SCHUTZ - PROTECTOR

DETERGENTE IDROPULTRICI

Da diluire detergente a fondo senza fosfati
 DETERGENT NETTOYEURS HAUTE PRESSION
 DETERGENT FOR HIGH-PRESSURE CLEANERS
 REINIGUNGSMITTEL FÜR HOCHDRUCKREINIGER
 DETERGENTE HIDROLAVADORAS



APPLICAZIONE:

Lavaggio e prelavaggio di autoveicoli con idropulitrice o Mailino Spruzzatore.

CARATTERISTICHE:

- Indicato per automobili con sporco particolarmente resistente (smog, residui pastiglie freni) e di quelle parti dell'autoveicolo difficilmente raggiungibili dagli spazzoloni dei tunnel.
- Compensa la diversa durezza delle acque, in modo da ottenere un'azione detergente molto efficace.
- Ottima compatibilità con la carrozzeria.
- Costituito da tensioattivi non ionici biodegradabili oltre il 90%. Non contiene solventi.
- Non contiene soda. Non contiene fosfati.
- In concentrazione 2-3% in idropulitrice o diluire da 1:5 a 1:10 in Mailino Spruzzatore.

Articolo	Articolo AREXONS	Formato
20447	4411	5 l

FULCRON

Super pulitore sgrassante non tossico
 FULCRON
 FULCRON SUPER DE-GREASING CLEANER
 FULCRON
 FULCRON



APPLICAZIONE:

Tutte le superfici di auto, industria, casa, caravanning, nautica, tempo libero, ecc... .

CARATTERISTICHE:

- Elimina in pochi secondi ogni tipo di sporco.
- Formula concentrata: può essere utilizzato puro, o diluito, in funzione del tipo di sporco e superficie da trattare.
- Sicuro, perché: non é nocivo, non é tossico, non é aggressivo, alle diluizioni consigliate, non é infiammabile, non é abrasivo, non contiene ammoniaca, fosfati e coloranti.
- Sui vetri usare solo alla diluizione indicata.

Articolo	Articolo AREXONS	Formato
20457	2051	500 ml
20448	1995	5 l

SUPER SHAMPOO

Massima efficacia contro lo sporco pesante - Elimina le incrostazioni - Concentrato
 SUPER SHAMPOOING
 SUPER SHAMPOO
 SUPER SHAMPOO
 SUPER SHAMPOO



APPLICAZIONE:

Carrozzeria.

CARATTERISTICHE:

- Formula ad elevata concentrazione specifica per la pulizia dello sporco "da strada" (diverso dallo sporco soft presente in casa).
- Forma una schiuma molto ricca e compatta che ingloba sporco difficile e incrostazioni quali fango rimuovendoli con decisione da tutte le superfici esterne dell'auto.

Articolo	Articolo AREXONS	Formato
20449	8361	1000 ml

NERO GOMME

Ridona alle gomme il colore nero originale
 CIRE NOIR PNEUS
 TYRE BLACKING
 REIFENSCHWARZ
 REVIVIDOR DE GOMAS



APPLICAZIONE:

Ruote.

CARATTERISTICHE:

- Il prodotto, un liquido limpido, nero scuro ed inodore, rinnova e protegge nel tempo l'elasticità originale della gomma, ridonando la lucidità in maniera omogenea.
- I componenti attivi dell'innovativa formulazione penetrano nelle microporosità della gomma prevenendo le screpolature causate dall'invecchiamento e restituendo a lungo il colore e la lucidità tipici delle gomme nuove.
- Può essere utilizzato su guarnizioni, tappetini e parti in plastica senza correre il rischio di intaccare la vernice, le plastiche o i cerchioni dell'auto.
- Non é infiammabile.

Articolo	Articolo AREXONS	Formato
20450	8377	1000 ml

segue PROTETTIVI

PROTECTIF - COVERED - SCHUTZ - PROTECTOR

GOMMA LUCIDA

CAOUTCHOUC BRILLANT
BRIGHT RUBBER
GLANZGUMMI
GOMA BRILLANTE



APPLICAZIONE:

Ruote.

CARATTERISTICHE:

- Ideale per la cura di tutti i tipi di pneumatici.
- La schiuma attiva agisce in pochi secondi senza ulteriori interventi, è sufficiente infatti spruzzare il prodotto: lo sporco, inglobato nella schiuma, cola via lasciando lo pneumatico pulito, lucido e protetto dagli agenti atmosferici.
- La sua speciale formulazione previene infatti le screpolature e gli indurimenti della superficie gommosa, impedendone lo scolorimento.
- Il prodotto è sicuro sul metallo, l'alluminio e le superfici verniciate.

Articolo	Articolo AREXONS	Formato
20870	8371	400 ml

SMASH CRUSCOTTI

Effetto lucido e opaco - Formula anti allergeni - Protegge - Effetto antistatico

NETTOYANT TABLEAU DE BORD
SMASH CRUSCOTTI - POLISHING-CLEANER FOR DASHBOARDS
SMASH ARMATURENBRETTNER
SMASH SALPICADEROS



APPLICAZIONE: Cruscotti.

CARATTERISTICHE:

- Pulisce, lucida e protegge i cruscotti e tutte le superfici in plastica, similpelle, gomma e legno dell'auto.
- Grazie all'escusiva formula neutralizzante, pulisce in profondità la superficie trattata, detergendola, igienizzandola, allontanando e rimuovendo al meglio polvere e allergeni che vengono trattenuti nel panno.
- Formulato con speciali sostanze attive

- nell'eliminazione dei cattivi odori lasciati dal fumo o da animali.
- Non unge.
- Nutre le plastiche proteggendole dall'invecchiamento e dalle screpolature.
- Effetto antistatico.
- Indicato per cruscotti di vecchia generazione che richiedono una finitura lucida o opaca.

Articolo	Articolo AREXONS	Formato
20451	8316 (effetto lucido)	600 ml
20452	8317 (effetto opaco)	600 ml

LIQUIDO FRENI DOT 4

Prestazioni superiori anche per impianti ABS
LIQUIDE FREINS DOT 4
DOT 4 BRAKE FLUID
BREMSFLÜSSIGKEIT DOT 4
LIQUIDO FRENOS DOT 4



APPLICAZIONE:

Impianto frenante.

CARATTERISTICHE:

- Stabile ad alta e bassa temperatura.
- Inerte nei confronti della gomma sia naturale che sintetica.
- Compatibile con tutti i tipi di gommini impiegati in primo impianto.
- Punto di ebollizione 260°C (ERBP).
- Punto di ebollizione a umido min. 160°C (WERBP).
- Viscosità a -40°C max 1800 cst.
- Conforme alle normative internazionali FMVSS 116 (Federal Motor Vehicle Safety Standard) e SAE J-1703.
- Elevata protezione anticorrosiva sui vari metalli.

Articolo	Articolo AREXONS	Formato
20453	8111	1 l

LIQUIDO PER FRENI DOT 3

LIQUIDE POUR FREINS D.O.T. 3
D.O.T. 3 BRAKE FLUID
BREMSFLÜSSIGKEIT D.O.T. 3
LIQUIDO PARA FRENOS D.O.T. 3



APPLICAZIONE:

Impianto frenante.

CARATTERISTICHE:

- Stabile ad alta e bassa temperatura.
- Inerte nei confronti della gomma sia naturale che sintetica.
- Compatibile con tutti i tipi di gommini impiegati in primo impianto.
- Punto di ebollizione a umido min. 140°C (WERBP).
- Viscosità a -40°C max 1500 cst.
- Conforme alle normative internazionali FMVSS 116 (Federal Motor Vehicle Safety Standard) e SAE J-1703.
- Elevata protezione anticorrosiva sui vari metalli.

Articolo	Articolo AREXONS	Formato
20388	8101	1 l

segue PROTETTIVI

PROTECTIF - COVERED - SCHUTZ - PROTECTOR

TURAFALLE RADIATORE

Perdite in impianti di raffreddamento
 ANTIFUITE RADIAEUR
 LEAK REPAIRER FOR RADIATORS
 KÜHLERDICHTMASSE
 TAPAFUGAS RADIADOR

APPLICAZIONE:

Radiatore.

CARATTERISTICHE:

- Azione super rapida: sigilla istantaneamente tutte le possibili perdite del radiatore.
- Non ostacola la circolazione del liquido di raffreddamento.
- Miscelabile con acqua e tutti i tipi di liquidi protettivi antigelo.
- Sicuro su ogni tipo di radiatore.
- Monodose, facile da usare.
- Efficace anche come azione preventiva.
- Disponibile in polvere o liquido.

Articolo	Articolo AREXONS	Formato
20454	3571 (liquido)	300 ml
20455	3575 (in polvere)	25 g

TURAFALLE METALICO

Specifico per monoblocchi e carter
 ANTIFUITE METALLIQUE
 METALLIC LEAK REPAIRER FOR ENGINE BLOCKS AND CASINGS
 DICHTMASSE FÜR METALL
 TAPAFUGAS METÁLICO

APPLICAZIONE:

Radiatore.

CARATTERISTICHE:

- Forte e tenace.
- Sigilla ogni tipo di incrinatura nei carter di alluminio.
- Azione super rapida.
- Consigliato per sigillare le soffiature di fusione.
- Sigilla le saldature imperfette delle riparazioni del monoblocco.
- Monodose facile da usare.

Articolo	Articolo AREXONS	Formato
20456	3573	25 g

DP1 INVERNO -20°C (liquido lavavetri già pronto all'uso)

DP1 HIVER -20°C (liquide lave-glace prêt à l'emploi)
 -20° WINTER DP1 (ready to use windscreen washer fluid)
 DP1 WINTER -20°C (gebrauchsfertige Scheibenwaschflüssigkeit)
 DP1 INVIERNO -20°C (líquido lavacrystalas ya listo para el uso)

APPLICAZIONE:

Vetri.

CARATTERISTICHE:

- Garantisce una perfetta azione sgrassante e detergente del parabrezza senza lasciare aloni.
- Agisce a fondo rimuovendo smog, polvere, insetti, e più in generale ogni tipo di sporco.
- Il prodotto abbassa il punto di congelamento dell'acqua nella vaschetta lavavetri.
- Aiuta a prevenire la formazione di calcare negli spruzzatori, non aggredisce la gomma, vernice e parti in plastica.

Articolo	Articolo AREXONS	Formato
20755	8415	4,5 l

DE-ICE SPRAY
DE-ICE NO GAS

FIG.1



FIG.2

APPLICAZIONE:

Vetri.

CARATTERISTICHE:

Ideale per sciogliere ed eliminare rapidamente il ghiaccio dal parabrezza e dai vetri dell'auto, detergendo la superficie e permettendo così una perfetta visibilità. Si rivela adatto anche per eliminare il ghiaccio da portiere e serrature, sbloccandole. Il prodotto mantiene inoltre elastiche le guarnizioni in gomma anche alle temperature più rigide. Grazie alla sua specifica formulazione, se spruzzato sui vetri prima del calo temperatura, previene la formazione del ghiaccio.

ARTICOLO	ARTICOLO AREXONS	FORMATO	FIGURA
20830	8468	300 ml	1
20854	8476	500 ml	2

segue PROTETTIVI

PROTECTIF - COVERED - SCHUTZ - PROTECTOR

STARTER SPRAY

STARTER SPRAY
STARTER SPRAY
STARTER SPRAY
STARTER SPRAY



APPLICAZIONE:

motore.

CARATTERISTICHE:

Facilita l'avviamento dei motori diesel e benzina durante la stagione invernale, assicurando sempre una rapida accensione anche a temperature molto basse.

Evita il logorio della batteria e ne prolunga la durata.

ARTICOLO	ARTICOLO AREXONS	FORMATO
20832	8453	200 ml

GEL IGIENIZZANTE PER MANI (100ml)

GEL DÉINFECTANT POUR LES MAINS (100 ml)
GEL HAND SANITISER (100 ml)
HANDDESINFIZIONSGEL (100 ml)
GEL HIGIENIZANTE DE MANOS (100 ml)

new



CARATTERISTICHE:

Detergente gel igienizzante istantaneo formulato appositamente per la pulizia delle mani, grazie al 75% di Alcool contenuto permette un'efficace rimozione di germi e batteri.

È un prodotto a rapida asciugatura, agisce senza bisogno di risciacquo.

La glicerina contenuta all'interno mantiene la pelle protetta e ne impedisce la screpolatura.

DERMATOLOGICAMENTE TESTATO

Non è un presidio medico chirurgico

MODALITÀ D'USO

Pronta all'uso.

Applicare direttamente sulle mani asciutte la quantità di gel desiderata e strofinare le mani fino a completa asciugatura.

ARTICOLO	ARTICOLO AREXONS	FORMATO
21026	2024	100 ml

DETERGENTE UNIVERSALE IGIENIZZANTE

NETTOYANT DÉINFECTANT MULTI-USAGES
UNIVERSAL SANITISING CLEANSER
UNIVERSAL-DESINFIZIONSMITTEL
DETERGENTE UNIVERSAL HIGIENIZANTE

new



CARATTERISTICHE:

A base alcolica ad alta concentrazione è l'ideale per l'igienizzazione delle superfici della casa e del lavoro. Ideale per pulire e igienizzare tutti i materiali quali superfici metalliche, legno, plastica, vetro, ceramica, ecc.

La speciale formula di Fulcron detergente igienizzante è in linea con le raccomandazioni dell'Istituto Superiore di Sanità per la pulizia ed igienizzazione delle superfici e contiene più del 75% di alcool etilico (etanolo). Rimuove germi e batteri con azione meccanica, non è un disinfettante.

Non lascia residui chimici aggressivi e non richiede risciacquo, lascia un gradevole profumo al limone.

Adatto anche per l'igiene di seggioloni, superfici della cucina, fasciatoi, superfici del bagno, frigorifero.

ARTICOLO	ARTICOLO AREXONS	FORMATO
21024	2095	750 ml
21025	2026	5 l

ACQUAZERO (400ml)

ACQUAZERO (400ml)
ACQUAZERO (400ml)
ACQUAZERO (400ml)
ACQUAZERO (400ml)

new



CARATTERISTICHE:

Acquazero lava, lucida e protegge la carrozzeria di auto, scooter, camper, senza l'utilizzo di acqua: è sufficiente spruzzarlo sulla superficie da trattare e poi passare un panno di cotone asciutto.

È ideale per la carrozzeria, ma valido anche per le gomme e le parti in plastica.

La formulazione a base di speciali cere nutritive, oltre a catturare e rimuovere la polvere, escrementi di uccelli, insetti, sporco in genere, lascia la superficie trattata perfettamente lucida e protetta.

ARTICOLO	ARTICOLO AREXONS	FORMATO
21042	8362	400 ml

CREMA DERMOPROTETTIVA IDROSOLUBILE PRE LAVORO (100 ml)

CREME DERMOPROTECTRICE HYDROSOLUBLE (100 ml)
WATER-SOLUBLE PROTECTIVE SKIN CREAM (100 ml)
WASSERLÖSLICHE HAUTSCHUTZCREME (100 ml)
CREMA DERMO-PROTECTORA HIDROSOLUBLE (100 ml)

**Protegge da:**

- oli, grasso, lubrificanti, sporco resistente
- polvere metallica, grafite, nero di carbone
- vernici, lacche
- solventi
- colla
- resina
- fibra di vetro

Campi di applicazione:

- manutenzione & engineering
- industria meccanica (sostanze a base oleosa)
- autofficine
- carpenteria metallica
- serramenti, coperture edili
- falegnameria
- carrozzieri, verniciatori

CARATTERISTICHE

Protexsol Professional è una crema protettiva specifica per mani contro le sostanze oleose. Contiene emulsionanti speciali che riducono la penetrabilità di sostanze nocive nella pelle e ne facilitano il lavaggio.

Modo d'uso:

Applicare la crema sulla pelle asciutta e pulita, lasciare assorbire in modo da permettere la formazione di uno strato invisibile e sottile che evita il contatto diretto con le sostanze trattate. In caso di aggressioni di notevole entità ripetere l'operazione anche durante il lavoro. Per rimuovere il film protettivo al termine dell'operazione bagnare le mani con acqua calda, insaponare e risciacquare.

ARTICOLO	FORMATO
20885	Tubetto da 100ml

PASTA LAVAMANI

PATE LAVE-MAINS
HAND CLEANING PASTE
HANDWASCHPASTE
PASTA LAVAMANOS

**CARATTERISTICHE**

È il prodotto più tradizionale dei lavamani professionali, osannato da alcuni, denigrato da altri, ma tutt'oggi il più conosciuto e il più usato, ed il motivo è molto semplice: pulisce le mani molto sporche in modo semplice ed economico.

Consigliato per:

Chiunque

Modo d'uso:

Spalmare qualche grammo di pasta sulle mani asciutte e soffregare sino a completa emulsione dello sporco, quindi risciacquare con acqua corrente

ARTICOLO	FORMATO
20411	Secchiello da 5000 ml
20412	Barattolo da 750 ml

CREMA FLUIDA LAVAMANI (5000 ml)

CREME FLUIDE LAVE-MAINS (5000 ml)
FLUID HAND-CLEANING CREAM (5000 ml)
HANDWASCHCREME (5000 ml)
CREMA FLUIDA LAVAMANOS (5000 ml)

**CARATTERISTICHE**

Contiene molti degli ingredienti già presenti nel corrispondente prodotto in pasta, oltre a nuove materie prime di altissima qualità che danno al prodotto maggior forza pulente. L'aspetto cremoso di questo straordinario lavamani consente l'erogazione per mezzo di un dosatore, impedendo così la contaminazione del prodotto da parte di germi e batteri causata dall'uso promiscuo del prodotto. Si tratta di un lavamani universalmente utilizzabile in ambito professionale ed efficace in presenza sia di sporco grasso (olio, idrocarburi, petrolio...) che di sporco secco (vernice, silicone, colla, smalto...). Indicato per uso frequente poiché privo di solventi o agenti irritanti.

Modo d'uso:

Erogare sulle mani asciutte la quantità desiderata di crema, frizionare fino a completa emulsione dello sporco, quindi risciacquare con acqua corrente.

ARTICOLO	FORMATO
20612	Flacone con dosatore (comprensivo di 5000 ml di prodotto)
20891	Dispenser a muro con dosatore (vuoto, senza prodotto)
20613	Staffa a muro con leva a gomito per flacone
20888	Ricarica per Flacone e Dispenser in sacchetto da 3000 ml

CREMA FLUIDA LAVAMANI CON MICROSFERE VEGETALI (5000 ml)

CREME FLUIDE LAVE-MAINS AVEC MICROBILLES VEGETALES (5000 ml)
HAND-WASHING LIQUID SOAP WITH VEGETABLE MICROSPHERES (5000 ml)
FLÜSSIGE HANDWASCHCREME MIT PFLANZLICHEN MIKROKUGELN (5000 ml)
CREMA FLUIDA LAVAMANOS CON MICRO ESFERAS VEGETALES (5000 ml)

**CARATTERISTICHE**

Lavamani fluido cremoso dalle proprietà detergenti ed emollienti uniche. La base lavante è composta da un'associazione di componenti esenti da solventi e altri materiali aggressivi per la cute, ma efficaci contro lo sporco di qualunque tipo. MacroCream contiene inoltre microsfere finissime di origine vegetale che conferiscono maggior forza alla sua azione pulente. Il suo pH epidermico consente l'utilizzo da parte dell'utente ogni qual volta lo si ritenga necessario, senza causare nessun problema di arrossamento alle mani.

Modo d'uso:

Erogare sulle mani asciutte la quantità desiderata di crema, frizionare fino a completa emulsione dello sporco, quindi risciacquare con acqua corrente.

ARTICOLO	FORMATO
20886	Flacone con dosatore (comprensivo di 5000 ml di prodotto)
20891	Dispenser a muro con dosatore (vuoto, senza prodotto)
20613	Staffa a muro con leva a gomito per flacone
20887	Ricarica per Flacone e Dispenser in sacchetto da 3000 ml

10 CREMA LAVAMANI - MANIPULITE CREMAGEL (5000 ml)

CREME LAVE-MAINS - MANIPULITE CREMAGEL (5000 ml)
 HAND CLEANING CREAM - MANIPULITE CREMAGEL (5000 ml)
 HANDWASCHCREME - MANIPULITE CREMAGEL (5000ml)
 CREMA LAVAMANOS - MANIPULITE CREMAGEL (5000 ml)



CARATTERISTICHE

Manipulite Cremagel è un lavamani universale. Nel suo complesso compound sono presenti gli estratti delle bucce degli agrumi, i quali danno maggior forza sgrassante mantenendo il pH neutro di questo prodotto. E' presente nei suoi ingredienti anche una leggera e impalpabile pietra pomice in grado di aggredire ogni tipo di sporco resistente pur rispettando la salute della pelle.

Modo d'uso:

Erogare sulle mani asciutte la quantità desiderata di crema-gel, frizionare fino a completa emulsione dello sporco, quindi risciacquare con acqua corrente.

ARTICOLO	FORMATO
20413	Flacone con dosatore (comprensivo di 5000 ml di prodotto)
20891	Dispenser a muro con dosatore (vuoto, senza prodotto)
20613	Staffa a muro con leva a gomito per flacone
20889	Ricarica per Flacone e Dispenser in sacchetto da 3000 ml

CREMA LAVAMANI - LA ROSSA - CON DOSATORE (3000 ml)

CREME LAVE-MAINS - LA ROSSA (3000 ml)
 HAND CLEANING CREAM - LA ROSSA (3000 ml)
 HANDWASCHCREME - LA ROSSA (3000 ml)
 CREMA LAVAMANOS - LA ROSSA (3000 ml)



CARATTERISTICHE

Crema lavamani con microgranuli minerali e sericina emolliente. Di color rosso e dal profumo di sandalo patchouli, la Rossa in Crema si caratterizza per le sue ottime proprietà detergenti ed emollienti, queste ultime dettate dalla presenza della sericina, proteina naturale derivata dal baco da seta. L'azione abrasiva, dettata dalla presenza di microgranuli minerali, conferisce al prodotto maggior forza pulente..

Modo d'uso:

Erogare sulle mani asciutte la quantità desiderata di crema-gel, frizionare fino a completa emulsione dello sporco, quindi risciacquare con acqua corrente.

ARTICOLO	FORMATO
21036	Flacone con dosatore (comprensivo di 3000 ml di prodotto)

CREMA IDRATANTE POST LAVORO (100ml)

CREME HYDRATANTE APRES TRAVAIL (100ml)
 AFTER-WORK MOISTURISING CREAM (100ml)
 FEUCHTIGKEITSCREME ZUR PFLEGE NACH DER ARBEIT (100ml)
 CREMA HIDRATANTE PARA DESPUÉS DEL TRABAJO (100ml)



Proprietà:

- nutre e cura la pelle
- ha un dimostrabile effetto calmante sulla pelle stressata
- coadiuva la prevenzione di malattie professionali della pelle
- viene assorbita rapidamente dalla pelle
- non contiene silicone

CARATTERISTICHE

Crema per la cura della pelle, senza silicone, facile da spalmare, che penetra velocemente nella pelle senza formare fastidiosi film grassi residui. Grazie alle sue proprietà emollienti e nutritive, Protexem Rinnova rafforza la naturale rigenerazione della pelle. Il suo uso regolare aiuta a mantenere la pelle liscia e morbida, impedendone lo screpolamento e la secchezza, causa di molte malattie cutanee professionali, mantenendo allo stesso tempo tutte le funzioni protettive naturali della pelle. Nell'impiego pratico Protexem Rinnova si è rivelata molto efficace nella prevenzione delle malattie cutanee professionali.

Modo d'uso:

Usare regolarmente soprattutto al termine dell'attività lavorativa. Prima di applicare Protexem Rinnova, lavare e asciugare accuratamente la cute. Quindi far penetrare la crema frizionando accuratamente le parti interessate, anche tra le dita e sulle unghie.

ARTICOLO	FORMATO
20890	Tubetto da 100 ml

«LAVATUTE» - DETERSIVO LIQUIDO PER INDUMENTI DA LAVORO

«LAVATUTE» - DETERSIF LIQUIDE POUR VETEMENTS DE TRAVAIL
 «LAVATUTE» - LIQUID DETERGENT FOR WORK CLOTHING
 «LAVATUTE» - FLÜSSIGREINIGER FÜR ARBEITSKLEIDUNG
 «LAVATUTE» - DETERGENTE LIQUIDO PARA ROPA DE TRABAJO



CARATTERISTICHE

Detersivo specifico appositamente studiato per eliminare ogni tipo di sporco tenace da tute, grembiuli e abiti da lavoro in genere. Molto efficace contro le macchie d'olio, grasso, petrolio, lubrificanti esausti, ecc. Può essere utilizzato sia a mano che in lavatrice.

Consigliato per:

Meccanici, riparatori-auto, moto, ecc.

Modo d'uso IN LAVATRICE:

temperatura di lavaggio a 90°, escludendo il prelavaggio. Usare 250ml di prodotto per ogni lavaggio (pari a 6 misurini, utilizzando l'apposito tappo misurino).

A MANO: Spargere direttamente sulle macchie più ostinate un po' di prodotto e spazzolare energicamente, quindi risciacquare.

Avvertenze:

Evitare il contatto prolungato con la pelle. In caso di contatto con gli occhi lavare immediatamente con acqua e consultare un medico. Conservare fuori dalla portata dei bambini. Non eccedere nell'uso, il prodotto può inquinare i mari, i laghi e i fiumi.

ARTICOLO	FORMATO
20414	Flacone da 3 l

CONFEZIONE DA 2 ROTOLI DI CARTA 600 STRAPPI PER USO ALIMENTARE (24x22 cm)

LOT DE 2 BOBINES DE PAPIER 600 FEUILLES
PACK OF 2 ROLLS OF PAPER - 600 PIECES
PACKUNG MIT 2 PAPIERROLLEN 600 STÜCK
PAQUETE DE 2 BOBINAS DE PAPEL 600 HOJAS



24 cm

ARTICOLO	DESCRIZIONE
20410	Carta in cellulosa Excell a 2 veli incollati (g/m2 21x2). Goffatura ricamo. Confezione da 2 rotoli 600 strappi da 24x22 cm

CONFEZIONE DA 2 ROTOLI DI CARTA 500 STRAPPI PER USO ALIMENTARE (26x30 cm) TRIPLA FORZA

LOT DE 2 BOBINES DE PAPIER 500 FEUILLES
PACK OF 2 ROLLS OF PAPER - 500 PIECES
PACKUNG MIT 2 PAPIERROLLEN 500 STÜCK
PAQUETE DE 2 BOBINAS DE PAPEL 500 HOJAS



26 cm

IMPIEGO: idonea per caseifici, salumifici e per pulizia delle mammelle.

ARTICOLO	DESCRIZIONE
20917	Carta in cellulosa blu a 3 veli incollati (g/m2 20x3) ad alta assorbenza - Goffatura ricamo. Confezione da 2 rotoli 500 strappi da 26x30 cm. TRIPLA FORZA

CONFEZIONE DA 2 ROTOLI DI CARTA 500 STRAPPI PER USO ALIMENTARE (37x38 cm) FASCIA LARGA TRIPLA FORZA

LOT DE 2 BOBINES DE PAPIER 500 FEUILLES
PACK OF 2 ROLLS OF PAPER - 500 PIECES
PACKUNG MIT 2 PAPIERROLLEN 500 STÜCK
PAQUETE DE 2 BOBINAS DE PAPEL 500 HOJAS



37 cm

IMPIEGO: idonea per caseifici, salumifici e per pulizia delle mammelle.

ARTICOLO	DESCRIZIONE
20821	Carta in cellulosa blu a 3 veli incollati (g/m2 20x3) ad alta assorbenza - Goffatura ricamo. Confezione da 2 rotoli 500 strappi da 37x38 cm. FASCIA LARGA TRIPLA FORZA

TELAIO PER BOBINE

CADRE POUR BOBINES
PAPER ROLL FRAME
PAPIERROLLENHALTER
BASTIDOR PARA BOBINAS



20409

20463

ARTICOLO	DESCRIZIONE
20409	Telaio in alluminio con piedi
20463	Telaio in alluminio "murale"

10

VASCA DI LAVAGGIO

CUVE DE LAVAGE
WASHING TANK
WASCHPFANNE
RECIPIENTE DE LAVADO



NOTE:

La vasca di lavaggio universale é adatta al lavaggio rapido di parti meccaniche e di componentistica in generale.

Il liquido di lavaggio, spinto dal sistema pneumatico a bassa pressione, permette due tipi di lavaggio:

- con pennello a flusso continuo di liquido per un lavaggio capillare
- per immersione, cioè con i componenti immersi nel liquido direttamente nella vasca.

FULCRON 5 lt. DETERGENTE PER VASCHE DI LAVAGGIO

Super pulitore sgrassante non tossico



ARTICOLO
20448

PENNELLO DI RICAMBIO A SETOLE ZIGRINATE

PINCEUX DE RECHANGE A SOIES DECAPEUSES
SPARE BRUSH WITH ROUGHENED BRISTLES
ERSATZPINSSEL MIT RÄNDELBORSTEN
PINCEL DE REPUESTO DE CERDAS ACORDONADAS



ARTICOLO
20745

ATTENZIONE:

Non usare con liquidi infiammabili o corrosivi.

ARTICOLO	CAPACITÀ SERBATOIO l	CAPACITÀ VASCA l	PRESSIONE MAX bar	Q.TÀ LIQUIDO NECESSARIA l	PRESSIONE MAX PISTOLA DI GONFIAGGIO bar	DIMENSIONI D'INGOMBRO CHIUSA LxHxP cm
20744	65	50	0,5	50	12	67x107x51

NEBULIZZATORE CARRELLATO 24 l

NÉBULISEUR SUR CHARIOT 24 l
24 l TROLLEY-MOUNTED ATOMIZER
ÖLZERSTÄUBER AUF FAHRGESTELL 24 l
NEBULIZADOR CON CARRO 24 l



ATTENZIONE:

Non usare con liquidi infiammabili o corrosivi.

NOTE:

Serbatoio da 24 l.
Dotato di indicatore di livello.
Fornito di imbuto antiriflusso.

ARTICOLO	DESCRIZIONE
20467	Acciaio verniciato
20468	Acciaio INOX

GONFIAGOMME CARRELLATO 24 l

GONFLEUR TRAIINE SUR CHARIOT 24 l
24 l TROLLEY-MOUNTED TYRE INFLATER
REIFENFÜLLGERÄT AUF FAHRGESTELL 24 l
INFLADOR CON CARRO 24 l





NOTE:

Serbatoio da 24 l
Pistola a manometro di lettura
Ø60 mm

ARTICOLO
20469

RICAMBI

		
Ugello nebulizzatore in ottone con filtro	Pistola nebulizzatrice STANDARD con guarnizioni in EPDM	Pistola nebulizzatrice INOX con guarnizioni in EPDM
ARTICOLO 20746	ARTICOLO 20747	ARTICOLO 20748

AVVOLGITUBO

ENROULEUR
HOSE-REEL
SCHLAUCHTROMMEL
ENROLLADOR TUBO



NOTE:
Per aria o acqua fredda.

ARTICOLO	Ø int. TUBO	LUNG. TUBO m	PRESS. MAX. bar	TEMP. UTILIZZO °C	RACC. USCITA	RACC. INGRESSO	INGRESSO m
20679	10x14 mm 3/8"	15+1	15	-5° +40°	3/8" M	NO	2

AVVOLGITUBO

ENROULEUR
HOSE-REEL
SCHLAUCHTROMMEL
ENROLLADOR TUBO



NOTE:
Per aria o acqua fredda.

ARTICOLO	Ø int. TUBO	TUBO m	PRESS. MAX. bar	TEMP. UTILIZZO °C	RACC. USCITA	RACC. INGRESSO	SPEZZONE INGRESSO
20681	12,5 mm 1/2"	15+1	15	-5° +40°	1/2" M	Ø 12,5	SI

AVVOLGITUBO

ENROULEUR
HOSE-REEL
SCHLAUCHTROMMEL
ENROLLADOR TUBO



NOTE:
Per aria o acqua fredda.

ARTICOLO	Ø int. TUBO	LUNG. TUBO m	PRESS. MAX. bar	TEMP. UTILIZZO °C	RACC. USCITA	RACC. INGRESSO	SPEZZONE INGRESSO
20680	10x14 mm 3/8"	25+1,5	15	-5° +40°	3/8" M	Ø 10	SI

ARROTOLATORE CARTERATO

ENROULEUR EN CARTER
ENCLOSED HOSE REEL
SCHLAUCHTROMMEL MIT VERKLEIDUNG
ENROLLADOR CON CARRO

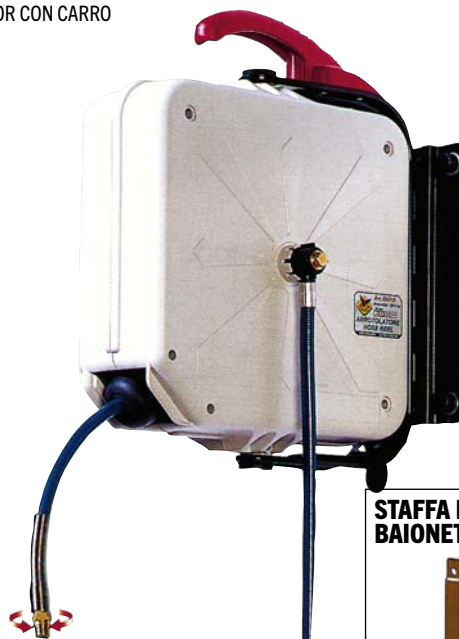

NOTE:
Per aria o acqua.
Completo di staffa murale a baionetta e di snodo da 1/4" M in uscita tubo.

ARTICOLO	Ø int. TUBO	Ø est. TUBO	lunghezza TUBO
20465	8 mm	12 mm	11 mt

STAFFA MURALE A BAIONETTA



ARTICOLO
20466

10 AVVOLGITUBO IN ACCIAIO VERNICIATO CON TAMBURO IN ABS

ENROULEUR TUYAU EN ACIER PEINT AVEC TAMBOUR EN ABS
HOSE REEL IN PAINTED STEEL WITH DRUM IN ABS
SCHLAUCHTROMMEL AUS LACKIERTEM STAHL MIT ABS-TROMMEL
ENROLLADOR DE TUBO DE ACERO PINTADO CON TAMBOR DE ABS



- NOTE:**
- Per aria o acqua fredda.
 - Snodo in ottone.
 - Tamburo in ABS antiurto.
 - Guarnizioni in "Viton".
 - Tubo in gomma sintetica nera.
 - Raccordi in acciaio zincato.

ARTICOLO	Ø int. TUBO	TUBO m	PRESS. MAX. bar	TEMP. UTILIZZO °C	RACC. USCITA	RACC. INGRESSO
20742	3/8"	18	20	-	F1/2"G	M3/8"G

AVVOLGITUBO IN ACCIAIO VERNICIATO CON TAMBURO IN ABS

ENROULEUR TUYAU EN ACIER PEINT AVEC TAMBOUR EN ABS
HOSE REEL IN PAINTED STEEL WITH DRUM IN ABS
SCHLAUCHTROMMEL AUS LACKIERTEM STAHL MIT ABS-TROMMEL
ENROLLADOR DE TUBO DE ACERO PINTADO CON TAMBOR DE ABS



- NOTE:**
- Per acqua calda (130°).
 - Snodo in acciaio inox AISI 304 verniciato.
 - Tamburo in ABS antiurto.
 - Guarnizioni in "Viton".
 - Tubo in gomma sintetica nera.
 - Raccordi in acciaio zincato.

ARTICOLO	Ø int. TUBO	TUBO m	PRESS. MAX. bar	TEMP. UTILIZZO °C	RACC. USCITA	RACC. INGRESSO
27210	3/8"	18	200	130	F3/8"G	F3/8"G

AVVOLGITUBO IN ACCIAIO VERNICIATO CON TAMBURO IN ABS

ENROULEUR TUYAU EN ACIER PEINT AVEC TAMBOUR EN ABS
HOSE REEL IN PAINTED STEEL WITH DRUM IN ABS
SCHLAUCHTROMMEL AUS LACKIERTEM STAHL MIT ABS-TROMMEL
ENROLLADOR DE TUBO DE ACERO PINTADO CON TAMBOR DE ABS



- NOTE:**
- Per grasso.
 - Snodo in acciaio al carbonio.
 - Tamburo in ABS antiurto.
 - Guarnizioni in "Poliuretano".
 - Tubo in gomma sintetica nera.
 - Raccordi in acciaio zincato.

ARTICOLO	Ø int. TUBO	TUBO m	PRESS. MAX. bar	TEMP. UTILIZZO °C	RACC. USCITA	RACC. INGRESSO
20743	1/4"	18	400	-	F3/8"G	M1/4"G

AVVOLGITUBO IN ACCIAIO INOX CON TAMBURO IN ABS

ENROULEUR TUYAU EN ACIER INOX AVEC TAMBOUR EN ABS
HOSE REEL IN STAINLESS STEEL WITH DRUM IN ABS
SCHLAUCHTROMMEL AUS ROSTFREIEM STAHL MIT ABS-TROMMEL
ENROLLADOR DE TUBO DE ACERO INOXIDABLE CON TAMBOR DE ABS



- NOTE:**
- Per acqua calda (130°).
 - Snodo in acciaio inox AISI 304.
 - Tamburo in ABS antiurto.
 - Guarnizioni in "Viton".
 - Tubo in gomma sintetica antimacchia.
 - Raccordi in acciaio zincato.

ARTICOLO	Ø int. TUBO	TUBO m	PRESS. MAX. bar	TEMP. UTILIZZO °C	RACC. USCITA	RACC. INGRESSO
27211	3/8"	18	200	130	F3/8"G	F3/8"G

VASCA RACCOLTA E STOCCAGGIO PER 1 FUSTO DA 180-220 l

CUVE RECUPERATION ET STOCKAGE POUR 1 FUT DE 180-220 LITRES
STORAGE TANK FOR ONE 180-220 LITER DRUMS
SAMMEL- UND LAGERBEHÄLTER FÜR 1 GEBINDE VON 180-220 LITER
TANQUE DE RECOGIDA Y ALMACENAJE PARA 1 BIDÓN DE 180-220 LITROS



ARTICOLO	DIMENSIONI mm
20686	800x800x450

SUPPORTO PER 1 FUSTO ORIZZONTALE DA 180-220 l

SUPPORT POUR 1 FUT HORIZONTAL DE 180-220 LITRES
STAND FOR ONE 180-220 LITER HORIZONTAL DRUM
TRÄGER FÜR 1 HORIZONTALS GEBINDE VON 180-120 LITER
SOPORTE PARA 1 BIDÓN HORIZONTAL DE 180-220 LITROS



ARTICOLO	DIMENSIONI mm
20688	600x600x380

VASCA POLIETILENE PER 1 FUSTO

CUVE POLYETHYLENE POUR 1 FUT
POLYETHYLENE TANK FOR 1 DRUM
POLYETHYLEN-WANNE FÜR 1 KANISTER
TANQUE POLIETILENO PARA 1 BIDÓN



ARTICOLO	DIMENSIONI mm
20835	1270x700x850

VASCA RACCOLTA E STOCCAGGIO PER 2 FUSTI DA 180-220 l

CUVE RECUPERATION ET STOCKAGE POUR 2 FUTS DE 180-220 LITRES
STORAGE TANK FOR TWO 180-220 LITER DRUMS
SAMMEL- UND LAGERBEHÄLTER FÜR 2 GEBINDE VON 180-220 LITER
TANQUE DE RECOGIDA Y ALMACENAJE PARA 2 BIDONES DE 180-220 LITROS



ARTICOLO	DIMENSIONI mm
20687	1200x800x340

SUPPORTO PER 2 FUSTI ORIZZONTALE DA 180-220 l

SUPPORT POUR 2 FUTS HORIZONTAL DE 180-220 LITRES
STAND FOR TWO 180-220 LITER HORIZONTAL DRUMS
TRÄGER FÜR 2 HORIZONTALS GEBINDE VON 180-120 LITER
SOPORTE PARA 2 BIDONES HORIZONTAL DE 180-220 LITROS



ARTICOLO	DIMENSIONI mm
20689	1180x600x380

VASCA POLIETILENE PER 2 FUSTI

CUVE POLYETHYLENE POUR 2 FUTS
POLYETHYLENE TANK FOR 2 DRUMS
POLYETHYLEN-WANNE FÜR 2 KANISTER
TANQUE POLIETILENO PARA 2 BIDONES



ARTICOLO	DIMENSIONI mm
20836	1270x700x430

10

VASCA POLIETILENE PER 4 FUSTI

CUVE POLYETHYLENE POUR 4 FUTS
POLYETHYLENE TANK FOR 4 DRUMS
POLYETHYLEN-WANNE FÜR 4 KANISTER
TANQUE POLIETILENO PARA 4 BIDONES



ARTICOLO	DIMENSIONI mm
20837	1280x1280x485

IMBUTO CON COPERCHIO PER FUSTI DIAMETRO 650

ENTONNOIR AVEC COUVERCLE POUR FUTS DIAMETRE 650
FUNNEL WITH COVER FOR DRUMS DIAMETER 650
TRICHTER MIT DECKEL FÜR KANISTER DURCHMESSER 650
EMBUDO CON TAPA PARA BIDONES DIAMETRO 650



ARTICOLO	Ø mm
20839	650

CONTENITORI PER OLIO ESAUSTO

RECIPIENTS POUR HUILE EPUISEE
USED OIL CONTAINERS
ALTÖLBEHÄLTER
RECIPIENTES PARA ACEITE USADO



VASCA POLIETILENE PER 1 CONTENITORE "IBC" 1000 lt.

CUVE POLYETHYLENE POUR 1 RECIPIENT "IBC" 1000 L
POLYETHYLENE TANK FOR 1 "IBC" CONTAINER 1000 L
POLYETHYLEN-WANNE FÜR 1 "IBC" BEHÄLTER 1000 L
TANQUE POLIETILENO PARA 1 RECIPIENTE "IBC" 1000 LT.

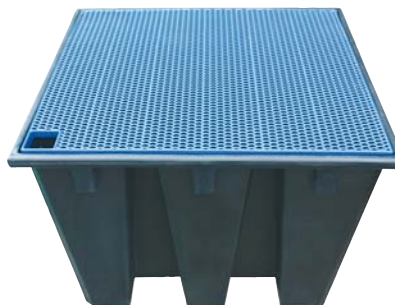

ARTICOLO	DIMENSIONI mm
20838	1380x1280x1000

SUPPORTO PER FUSTI DA 60-200 lt.

SUPPORT POUR FUTS DE 60-200 L
SUPPORT FOR DRUMS 60-200 LT.
TRÄGER FÜR KANISTER VON 60-120 LITER
SOPORTE PARA BIDONES DE 60-200 LT.



ARTICOLO	
20840	

CARATTERISTICHE:

Realizzato in Polietilene ad alta densità, rotostampato, per garantire così un'elevata tenuta meccanica e termica, un'alta resistenza fotometrica ai raggi U.V. ed agli agenti atmosferici.
Per questi motivi è idoneo ad essere installato anche all'esterno ed è posizionabile su qualsiasi terreno e superficie piana.

COMPOSTO DA:

- Coperchio ribaltabile.
- Castello scolafiltri.
- Vasca interna per contenere il prodotto.
- Vasca esterna con funzione di sicurezza.
- Bocca per lo scarico olio con coperchio filettato.
- Indicatore visivo di livello.
- Spia di segnalazione eventuali perdite.

ARTICOLO	DESCRIZIONE	Ø mm	ALTEZZA mm	PESO kg
20690	Fusto da 300 l	820	1080	30,5
20691	Fusto da 500 l	960	1240	41

DISTRIBUTORE D'OLIO PNEUMATICO

CONSUMER PNEUMATIQUE POUR HUILE
PNEUMATIC OIL DISPENSER
PNEUMATISCHER ZAPFOL
DISTRIBUIDOR NEUMATICO PARA ACEITE



ARTICOLO	DESCRIZIONE
20227	Capacità 24 l

ASPIRATORE D'OLIO

ASPIRATEUR PNEUMATIQUE POUR HUILE
AIR OPERATED OIL CHANGER
PNEUMATISCHER ÖLABSAUGER
ASPIRADOR NEUMATICO PARA ACEITE

SONDE IN DOTAZIONE

- Sonda flessibile ø 5 mm - lunghezza 700 mm
- Sonda metallica ø 5 mm - lunghezza 700 mm
- Sonda flessibile ø 6 mm - lunghezza 700 mm
- Sonda metallica ø 6 mm - lunghezza 700 mm
- Sonda flessibile ø 7 mm - lunghezza 1000 mm
- Sonda flessibile ø 8 mm - lunghezza 700 mm
- Raccordo per sonde incorporate Volkswagen
- Raccordo per sonde incorporate BMW
- Raccordo per sonde incorporate Citroën

ARTICOLO	DESCRIZIONE
20228	Capacità 24 l

**AEROPULSOMETRO PER OLIO CON CARRELLO**

AERO-PULSOMETRE A HUILE AVEC CHARIOT
AIR-OPERATED PUMP FOR OIL WITH TROLLEY
LUFTDRUCKPUMPE FÜR ÖL MIT FAHRGESTELL
AEROPULSOMETRO PARA ACEITE CON CARRO

**NOTE:**

Dotato di pistola contaltri, dispositivo rapido per il bloccaggio del fusto e di supporto laterale regolabile per l'aggancio di pistola e tubo flessibile, o altri accessori.
Rapporto di compressione 3:1

ARTICOLO	DESCRIZIONE
20464	Per fusti da 180 - 220 kg

AEROPULSOMETRI PER OLIO CAPACITÀ 50kg e 180/220kg

(Senza regolatore di pressione)
POMPE PNEUMATIQUE POUR HUILE
AIR OPERATED PUMP FOR OIL
PNEUMATISCHE ÖLPUMPEN
BOMBA NEUMATICA PARA ACEITE



NOTE:
Completo di pistola, tubo di gomma (lung. 3 m) e ghiera di fissaggio.
Rapporto di compressione 3:1.
Portata della pompa: 15 l/min.

ARTICOLO	DESCRIZIONE
20255	50 kg
20470	180/220 kg
20831	Aeropulsometro con pistola e contaltri digitale per fusti da 180/220 kg

AEROPULSOMETRI PER OLIO CAPACITÀ 180/220kg

(Senza regolatore di pressione)
POMPE PNEUMATIQUE POUR HUILE
AIR OPERATED PUMP FOR OIL
PNEUMATISCHE ÖLPUMPEN
BOMBA NEUMATICA PARA ACEITE



NOTE:
Completo di pistola contaltri digitale, tubo di gomma (lung. 4 metri) e ghiera di fissaggio.
Rapporto di compressione 5:1.
Portata della pompa: 20 l/min.

ARTICOLO	DESCRIZIONE
20856	-

10

AEROPULSOMETRO PER OLIO SENZA COPERCHIO - COMPLETO DI CARRELLO E ACCESSORI - CAPACITÀ 50 kg

(Senza regolatore di pressione)
 POMPE PNEUMATIQUE POUR HUILE SANS COUVERCLE - AVEC CHARRIOT ET ACCESSOIRES.
 AIR OPERATED PUMP FOR OIL WITHOUT COVER - WITH CARRIAGE AND ACCESSORIES.
 PNEUMATISCHE ÖLPUMPEN OHNE DELKEL - MIT KARREN UND ZUBEHÖRE.
 BOMBA NEUMÁTICA PARA ACEITE SIN TAPA - PARA CARRITO E ACCESORIOS



ARTICOLO
20256

PISTOLE DISTRIBUZIONE OLIO

PISTOLET HUILE ANTI GOUTTE
 OIL PISTOL WITH NO DRIP
 ÖL PISTOLE TROFFREIE OLIPISTOLE
 PISTOLA ACEITE CON ANTIGOTA



CARATTERISTICHE:

Pistole distribuzione olio a grande portata con giunto girevole 1/2" F, valvola antigoccia e tubo flessibile.

ARTICOLO
20225

REGOLATORE DI PRESSIONE ATTACCO F1/4"

REGULATEUR DE PRESSION F1/4"
 PRESSURE REGULATOR F1/4"
 DRUCKREGLER F1/4"
 REGULADOR DE PRESIÓN F1/4"



NOTE:

Il regolatore è completo di manometro e separatore di condensa ai carboni attivi.

ARTICOLO
20253

PISTOLE DISTRIBUZIONE OLIO

PISTOLET HUILE ANTI GOUTTE
 OIL PISTOL WITH NO DRIP
 ÖL PISTOLE TROFFREIE OLIPISTOLE
 PISTOLA ACEITE CON ANTIGOTA



CARATTERISTICHE:

Pistole distribuzione olio con contaltri digitale, giunto girevole 1/2" F, valvola antigoccia e tubo flessibile.

ARTICOLO
20226

REGOLATORE DI PRESSIONE CON GRUPPO LUBRIFICATORE

REGULATEUR DE PRESSION AVEC GROUPE LUBRICATOR
 PRESSURE REGULATOR WITH GROUP LUBRICATOR
 DRUCKREGLER MIT GROUP ÖLER
 REGULADOR DE PRESIÓN CON GRUPO LUBRICADOR



NOTE:

Regolatore di pressione con filtro scarico condensa, lubrificatore, manometro e attacchi entrata-uscita F1/2" x F1/2"

ARTICOLO
20857

POMPA MANUALE PER OLIO ADATTABILE A FUSTI DA kg 18 - 20 - 25 - 30 con distanziale per fusto da kg. 18-20

POMPE MANUELLE POUR HUILE FUST. 18-20-25-30 KG
HANDPUMP FOR OIL - FOR DRUMS 18-20-25-30 KG
ÖLPUMPEN FÜR FASSES 18-20-25-30 KG
BOMBA PARA ACEITE MANUAL PARA BARRILES 18-20-25-30 KG



N.B.: Per applicare la pompa è sufficiente togliere il tappo di Ø 53 dal fusto.

La pompa viene fornita completa di coperchio e tubo di gomma (lungh. 2000 mm)

ARTICOLO

20258**CARRELLO PER FUSTI CON DUE RUOTE ADATTABILE A FUSTI DA kg 18 - 20 - 25 - 30**

CHARRIOT SEUL POUR FUS 18-20-25-30 KG
CARRIAGE FOR DRUM 18-20-25-30 KG
TRAGKARRE 18-20-25-30 KG
CARRITO PARA FUSTE GRASA 18-20-25-30 KG



ARTICOLO

20215**POMPE A BARILE PER CAMBIO OLIO**

POMPES A HUILE
OIL PUMPS
ÖLPUMPEN
BOMBA ACEITE

**POMPA A BARILE PER CAMBIO OLIO CARRELLATA**

PUMPES A HUILE AVEC CHARRIOT
OIL PUMPS WITH CARRIAGE
ÖLPUMPEN MIT KARREN
BOMBA ACEITE CON CARRITO



CONTENUTO: kg. 16

NOTE: La pompa viene fornita completa di tubo di gomma (lungh. 200 cm)

ARTICOLO

20257

ARTICOLO	CAPACITÀ kg	Ø CORPO mm	NOTE
20094	12	200	Completa di tubo in gomma 200 cm
20095	16	230	Complete avec flexible 200 cm Complete with flexible tube 200 cm

SIRINGA PER OLIO (CAMBIO E DIFFERENZIALE)

SERINGUE A HUILE
OIL GUN
ÖL-SPRITZE
JERINGA ACEITE

**SIRINGA PER OLIO (ASPIRANTE E PREMENTE)**

SERINGUE A HUILE (ASPIRANTE ET PRESSANTE)
OIL GUN (SUCTION AND PRESSURE)
ÖL-SPRITZE
JERINGA ACEITE



ARTICOLO	CAPACITÀ g	Ø CORPO mm	NOTE
20101	250	40	
20102	350	45	
20103	600	50	

ARTICOLO	CAPACITÀ g	Ø CORPO mm	NOTE
20104	600	60	

10

OLIATORI IN METALLO

GRAISSEURS
OIL CAN
ÖLER
ENGRASADOR DE ACEITE



ARTICOLO	CAPACITÀ g	NOTE
20114	200	Corpo in acciaio
20115	300	Pompetta in ottone
20116	500	Cannuccia svitabile
20365	1000	Cannuccia flessibile

CANNA FLESSIBILE PER OLIATORI

RACCORD SOUPLE POUR GRAISSEUR
FLEXIBLE TUBE FOR LUBRICATORS
FLEXIBLER LAUF FÜR ÖLER
CANNA FLEXIBLE PARA ENGRASADOR DE ACEITE

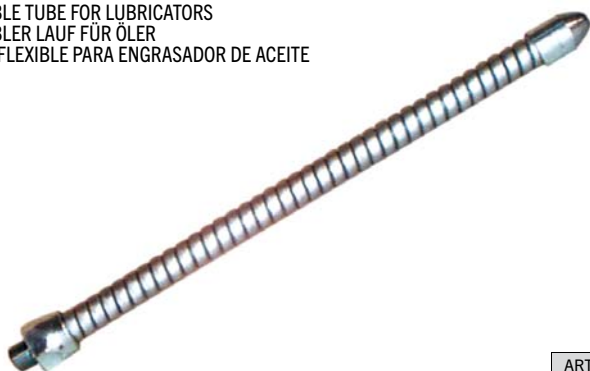

ARTICOLO
20105

CHIAVE FILTRO OLIO

CLÉ DE FILTRE À HUILE
WRENCH FOR OIL FILTER
ÖL FILTERSCHLÜSSEL
CLAVE FILTRO PARA ACEITE



ARTICOLO
20187

POMPA RIENTRANTE A PRESSIONE

POMPE RENTRANTE A PRESSION
PRESSURE-REENTERING PUMP
DRUCK PUMPE
BOMBA REGRESANTE DE PRESSION



ARTICOLO	DESCRIZIONE	CAPACITÀ g	CORPO mm	PUNTALINO DI RICAMBIO
20100	Pompa con puntalino lub. per testa concava	150	45	20578
20577	Pompa con puntalino ZERCK per testa sferica	150	45	20125

OLIATORI IN POLIETILENE

GRAISSEURS EN PLASTIQUE
PLASTIC LUBRICATORS
PLASTIK ÖLER
ENGRASADOR DE ACEITE DE PLASTICA



ARTICOLO	CAPACITÀ g	NOTE
20117	200	Corpo in polietilene
20118	300	Pompetta in nylon
20119	500	Cannuccia svitabile Cannuccia flessibile

CHIAVE FILTRO A CATENA

CLÉ À FILTRE À CHAÎNE
OIL FILTER WRENCH
FILTERSCHLÜSSEL MIT KETTE
CLAVE FILTRO CON CADENA



ARTICOLO
20084

PISTOLA MANUALE PER CARTUCCE DI SILICONE

PISTOLET MANUEL POUR CARTOUCHES DE SILICONE
HAND PUMP FOR SILICONE CARTRIDGES
HANDPISTOLE FÜR SILIKONPATRONEN
PISTOLA MANUAL PARA CARTUCHOS DE SILICONA

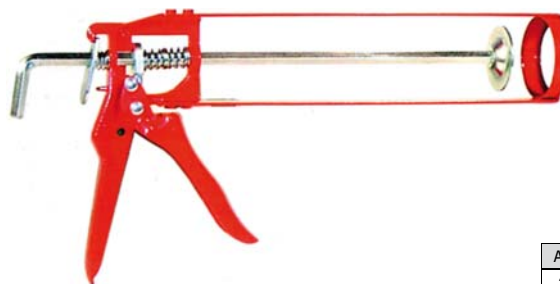

ARTICOLO
20611

OLIATORI CONTAGOCCE

BURETTE COMPTE-GOUTTES
DROP-FEED OILERS
ÖLBEHÄLTER MIT TROPFENZÄHLER
ACEITADORES CUENTAGOTAS



ARTICOLO	DESCRIZIONE	FILETTO	Ø CORPO mm	ALTEZZA mm
20813	Oliatore contagocce 150 cm ³	G 3/8"	62	180
20814	Oliatore contagocce 250 cm ³	G 3/8"	80	190
20815	Oliatore contagocce 750 cm ³	G 3/8"	105	235

POMPA DA INGRASSAGGIO PNEUMATICA PER GRASSO SFUSO

POMPE GRAISSAGE PNEUMATIQUE
PUMP FOR PNEUMATING GREASER
PNEUMATISCHE SCHMIERUNGSPUMPE
BOMBA DE ENGRASE NEUMATICA



ARTICOLO	CAPACITÀ g	Ø CORPO mm	LUNGHEZZA TOTALE mm	PRESSIONE ESERCIZIO
20090	1.000	60	500	8 atm

POMPA DA INGRASSAGGIO PNEUMATICA PER CARTUCCIA Ø 56

POMPE GRAISSAGE PNEUMATIQUE POUR CARTOUCHE Ø 56
PUMP FOR PNEUMATING GREASER FOR Ø 56 CARTRIDGE
PNEUMATISCHE SCHMIERUNGSPUMPE FÜR Ø 56 FETTPRESSENPATRONE
BOMBA DE ENGRASE NEUMATICA POR Ø 56 CARTUCHO



ARTICOLO KIT	Ø CORPO mm	LUNGHEZZA TOTALE mm	PRESSIONE ESERCIZIO
20099	60	500	8 atm

COMPOSTO DA - COMPRENANT - CONTAINING:

ARTICOLO	DESCRIZIONE KIT	NOTE
-	Leva pompa manuale	
-	Pompa pneumatica	
20089	Cartuccia grasso 600 g	- PER CARTUCCIA Art. 20089 Ø 56 mm - CARTOUCHE 20089 - CARTRIDGE 20089
20112	Tubo L. 400 mm	- FETTPRESSENPATRONE 20089 - CARTUCHO 20089
20079	Testina 4 griffe	

POMPA DA INGRASSAGGIO A LEVA (GRASSO SFUSO)

POMPE A GRAISSE
GREASE GUNS
FETTPRESSEN
BOMBA DE ENGRASE CON PALANCA



ARTICOLO	CAPACITÀ g	Ø CORPO mm
20085	300	46
20086	500	57
20142	800	57
20087	1.000	57

POMPE INGRASSAGGIO USO CARTUCCIA

POMPE À GRAISSE
GREASE GUNS
FETTPRESSEN
BOMBA DE ENGRASE CON PALANCA



ARTICOLO	CAPACITÀ g	Ø CORPO mm
20086	400	57
20088	600	60

10

KIT POMPA INGRASSAGGIO

KIT APPAREIL DE GRAISSAGE
GREASER PUMP SET
SCHMIERPUMPESATZ
KIT BOMBA DE ENGRASE



ARTICOLO KIT

20610

COMPOSTO DA - COMPRENANT - CONTAINING:

ARTICOLO	DESCRIZIONE KIT
20088	Pompa ingrassaggio
20089	Cartuccia grasso da 600 g
20111	Tubo flessibile per alte pressioni (30 cm)
20079	Testina ingrassaggio

POMPE INGRASSAGGIO PROFESSIONALE A DOPPIO USO CON CARTUCCIA O GRASSO SFUSO

POMPE À GRAISSE PROFESSIONELLE
PROFESSIONAL GREASE GUNS
PROFESSIONAL FETTPRESSEN
BOMBA DE ENGRASE CON PALANCA PROFESIONAL



ARTICOLO	CAPACITÀ gr	Ø CORPO mm	LUNGHEZZA TOTALE mm	NOTE
20868	500 grasso sfuso 400 cartuccia	57	380	Testina a 4 griffe

POMPA INGRASSAGGIO USO CARTUCCIA DA 600 g PROFESSIONALE

POMPE GRAISSAGE EMPLOI CARTOUCHE DE 600 g PROFESSIONNELLE
GREASER PUMP FOR PROFESSIONAL USE WITH 600 g CARTRIDGE
SCHMIERPUMPE FÜR KARTUSCHEN VON 600 g PROFESSIONELLER GEBRAUCH
BOMBA ENGRASE USO CARTUCHO DE 600 g PROFESIONAL



ARTICOLO KIT	CARTUCCIA	Ø CORPO mm
20871	600 gr	60

COMPOSTO DA - COMPRENANT - CONTAINING:

ARTICOLO	DESCRIZIONE KIT
-	Pompa ingrassaggio
20089	Cartuccia grasso da 600 gr.
20404	Tubo flessibile (40 cm)
20079	Testina ingrassaggio

PISTOLA D'INGRASSAGGIO A BATTERIA PER CARTUCCIA 600G

PISTOLET DE GRAISSAGE A BATTERIE POUR CARTOUCHE 600G
BATTERY-OPERATED GREASE GUN FOR 600 G CARTRIDGES
SCHMIERPISTOLE MI BATTERIE FÜR PATRONEN 600 G
PISTOLA DE ENGRASE CON BATERIA PARA CARTUCHO 600 g

**RICAMBIO**

Batteria al Litio da
14,4 Volt

21029

ARTICOLO	BATTERIA AL LITIO	Ø CORPO	CAPACITA'	ARTICOLO CARTUCCIA
20579	14,4 V	60 mm	600 g	20089

CARTUCCIA GRASSO IN PLASTICA

CARTOUCHE GRAISSE EN PLASTIQUE
GREASE CARTRIDGE
FETTPRESSENPATRONEN
CARTHUCO ENGRASE DE PLASTICA



ARTICOLO	CAPACITÀ g	Ø CORPO mm	LUNGHEZZA mm
20375	400	53	240
20089	600	56	300

GRASSO LUBRIFICANTE BLU ESTREME PRESSIONI

GRAISSE DE LUBRIFICATION BLEUE PRESSIONS EXTRÊMES
BLUE LUBRICATING GREASE FOR EXTREME PRESSURES
BLAUES SCHMIERFETT BLAU - EXTREMDRÜCKE
GRASA LUBRICANTE AZUL PRESIONES EXTREMAS

new

**CARATTERISTICHE:**

L'additivazione E.P. (Estreme Pressioni), antiusura e antiruggine gli garantisce eccezionali caratteristiche di adesività, idrorepellenza, anticorrosione, antiusura e resistenza prolungata del film lubrificante anche nelle condizioni di esercizio più gravose.

Consistenza NLGI: 2.

Aspetto colore: Filante, adesivo, di colore BLU

Penetrazione lavorata 60 doppi colpi (ASTM D 217): 265 - 295 mm/10

Penetrazione lavorata 10.000 doppi colpi (ASTM D 217): ± 30 mm/10

Punto goccia (ASTM D 566): 220°C.

Viscosità dell'olio base (ASTM D 445): >600 cSt a 40°C.

Prova 4 sfere EP carico di saldatura (ASTM D 2596): > 250 daN.

Limite termico d'impiego: da -20°C a +160°C.

ARTICOLO	CONFEZIONE
21033	CARTUCCIA 400 g
21023	CARTUCCIA 600 g
21027	SECCHIELLO 5,0 kg

TUBI FLESSIBILI ALTE PRESSIONI PER POMPE INGRASSAGGIO

FLEXIBLE POUR POMPES A GRAISSE
FLEXIBLE DELIVERY TUBES
HOCHDRUCKSCHLÄUCHE FÜR FETTPRESSEN
TUBOS FLEXIBLES ALTAS PRESIONES PARA BOMBAS ENGRASE



Raccordi in acciaio zincato.

ARTICOLO	LUNGHEZZA mm	FILETTO	RIVESTIMENTO
20111	300	10MB	Nylon
20112	400	10MB	
20113	600	10MB	
20155	900	10MB	
20402	200	10MB	Gomma (a norme DIN 1283)
20403	300	10MB	
20404	400	10MB	
20405	600	10MB	
20406	900	10MB	

POMPA INGRASSAGGIO A BARILE PROFESSIONALE

POMPE GRAISSAGE A BARIL PROFESSIONNELLE
BARREL GREASER PUMP FOR PROFESSIONAL USE
FASS-SCHMIERPUMPE, PROFESSIONELLER GEBRAUCH
BOMBA ENGRASE DE BARRIL PROFESIONAL



ARTICOLO	CAPACITÀ kg	NOTE
20872	8	Completa di tubo ad alta pressione (150 cm) rubinetto e testina.
20873	12	

POMPE INGRASSAGGIO SISTEMA "LUBE SHUTTLE"

POMPE A GRAISSE "LUBE SHUTTLE" - "LUBE SHUTTLE" GREASE PUMPS - BOMBAS DE GRASA "LUBE SHUTTLE"

POMPA INGRASSAGGIO "LUBE SHUTTLE"

POMPE A GRAISSE "LUBE SHUTTLE"
"LUBE SHUTTLE" GREASE PUMP
FETTPRESSE "LUBE SHUTTLE"
BOMBA DE GRASA "LUBE SHUTTLE"



NB: la pompa viene fornita senza tubo e senza testina.

ARTICOLO
20956

TUBI FLESSIBILI ALTE PRESSIONI PER POMPE INGRASSAGGIO

FLEXIBLE POUR POMPES A GRAISSE
FLEXIBLE DELIVERY TUBES
HOCHDRUCKSCHLÄUCHE FÜR FETTPRESSEN
TUBOS FLEXIBLES ALTAS PRESIONES PARA BOMBAS ENGRASE

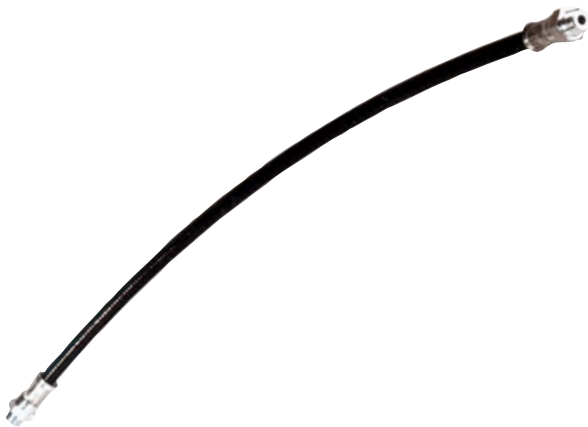

Raccordi in acciaio zincato.

ARTICOLO	LUNGHEZZA mm	FILETTO	RIVESTIMENTO
20111	300	10MB	Nylon
20112	400	10MB	
20113	600	10MB	
20155	900	10MB	
20402	200	10MB	Gomma (a norme DIN 1283)
20403	300	10MB	
20404	400	10MB	
20405	600	10MB	
20406	900	10MB	

CARTUCCIA GRASSO 400 gr. "LUBE SHUTTLE"

GRAISSE "LUBE SHUTTLE" - 400g
"LUBE SHUTTLE" GREASE - 400g
400 GR FETTKARTUSCHE "LUBE SHUTTLE"
GRASA "LUBE SHUTTLE" - 400g



20957

21040

**ATTENZIONE:
Fissaggio a vite**

ARTICOLO	DESCRIZIONE
20957	Cartuccia grasso multiplus LUBE SHUTTLE
21040	Cartuccia grasso multiplus LUBE SHUTTLE BLU

TESTINE PER POMPE INGRASSAGGIO

AGRAFES POUR FLEXIBLES A GRAISSE
HOOK ON GREASERS
SCHMIERKÖPFE
CABECITAS PARA ENGRASADORES

FIG.	ARTICOLO	DESCRIZIONE	N° PEZZI PER CONFEZIONE
	20672	Testina a 3 griffe normali (filetto 10x1) 3 pin grease nozzle (pitch 10x1) standard	1
	20673	Testina a 4 griffe normali (filetto 10x1) 4 pin grease nozzle (pitch 10x1) standard	1
	20077	Testina a 3 griffe normali (filetto 10x1) 3 pin grease nozzle (pitch 10x1) standard	10
	20079	Testina a 4 griffe normali (filetto 10x1) 4 pin grease nozzle (pitch 10x1) standard	10
	20078	Testina a 3 griffe super registrabile (filetto 10x1) 3 pin grease nozzle (pitch 10x1) super adjustable	10
	20285	Testina a 4 griffe tipo Eccellente (filetto 10x1) 4 pin grease nozzle (pitch 10x1) excellent	10
	20377	Testina excellent originale (filetto 10x1) Grease nozzle excellent original (pitch 10x1)	—
	20905	Testina per ingrassaggio autobloccante a 6 spilli (filetto 10x1) 6 pin self-locking grease nozzle (pitch 10x1)	—
	21032	Testina ad attacco rapido per ingrassatori (filetto 10x1) Quick coupling head for grease nipples (pitch 10x1)	—

POMPE INGRASSAGGIO A MANO

POMPE A GRAISSE
GREASE PUMPS
SCHMIERPUMPEN
BOMBAS DE ENGRASE MANUALES



ARTICOLO	CAPACITÀ kg	ARTICOLO MEMBRANA RICAMBIO	NOTE
20091	7,8	20581	Completa di tubo ad alta pressione di 150 cm rubinetto e testina.
20092	11,5	20582	
20093	15,4	20583	

POMPA INGRASSAGGIO A PEDALE

POMPE GRAISS A PEDAL
PEDAL GREASE PUMP
PEDAL-SCHMIERPUMPEN
BOMBA DE ENGRASE PEDAL



ARTICOLO	CAPACITÀ kg	NOTE
20580	15,4	Completa di tubo ad alta pressione di 150 cm rubinetto e testina.

TUBO FLESSIBILE PER POMPE D'INGRASSAGGIO A MANO

TUYAU FLEXIBLE POUR POMPES A GRAISSE
FLEXIBLE HOSE FOR GREASER PUMPS
HOCHDRUCKSCHLÄUCHE FÜR FETTPRESSEN
TUBO FLEXIBLE PARA BOMBAS DE ENGRASE

**POMPA INGRASSAGGIO A MANO CARRELLATA**

POMPE A GRAISSE- CHARRIOT
GREASE PUMPS - CARRIAGE
SCHMIERPUMPEN- KARREN
BOMBAS DE ENGRASE MANUALES - CARRETIILLA



ARTICOLO	CAPACITÀ kg	NOTE
20254	15,4	La pompa viene fornita completa di tubo di gomma (lung. 1500 mm), rubinetto, tubo rigido e testina Idraulik.

POMPA INGRASSAGGIO A MANO PER FUSTI

POMPE A GRAISSE MANUELLE FUTS
HANDGREASEPUMP FOR DRUMS
SCHMIERPUMPEN FÜR FASSES
BOMBA DE ENGREASE MANUAL PARA BARILLES



La pompa viene fornita completa di:
- coperchio
- tubo in gomma da 1500 mm
- rubinetto
- tubo rigido
- testina hydraulic

ARTICOLO	PER FUSTI kg	NOTE
20223	18-20 25-30	PER APPLICARE LA POMPA AL FUSTO TOGLIERE IL COPERCHIO.

ARTICOLO	DESCRIZIONE
20110	Attacco ad alta pressione per pompa a barile grasso, completo di accessori lung. 1500 mm.
20148	Attacco ad alta pressione per pompa a barile grasso, completo di accessori lung. 3000 mm.
20170	Rubinetto per attacco.

10

POMPA INGRASSAGGIO PNEUMATICA

APPAREIL DE GRAISSAGE PNEUMATIQUE
 BUCKET GREASER
 PNEUMATISCHE SCHMIERPUMPE
 BOMBA DE ENGREASE NEUMATICA



Completo di:

- pistola grasso con tubetto e testina
- tubo in gomma da 3 m.

Caratteristiche:

- rapporto di compressione 50:1
- portata pompa 0,90 kg/mm
- pressione uscita 400 bar.

Note: per un buon funzionamento si consiglia il regolatore di pressione.

ARTICOLO	PER FUSTI kg	NOTE
20249	20-30	FORNITO SENZA IL REGOLATORE DI PRESSIONE.
20250	50-60	
20471	180-220	

POMPA INGRASSAGGIO PNEUMATICA CON CARRELLO

APPAREIL DE GRAISSAGE PNEUMATIQUE - CHARIOT
 BUCKET GREASER - CARRIAGE
 PNEUMATISCHE SCHMIERPUMPE - KARREN
 BOMBA DE ENGREASE NEUMATICA - CARRETILLA



20472



20214

Completo di:

- pistola grasso con tubetto e testina
- tubo in gomma da 3 m.

Caratteristiche:

- rapporto di compressione 50:1
- portata pompa 0,90 kg/mm
- pressione uscita 400 bar.

Note: per un buon funzionamento si consiglia il regolatore di pressione.



ARTICOLO	PER FUSTI kg	DIAMETRO FUSTI mm	NOTE
20214	20-30	da 260 a 300	FORNITO SENZA IL REGOLATORE DI PRESSIONE.
20252	50-60	da 370 a 420	
20472	180-220	da 550 a 600	

RICAMBI E OPTIONAL PER POMPE PNEUMATICHE

RECHANGES ET OPTIONAL - SPARE PARTS AND OPTIONAL - ERSATZ-TEILE UND OPTIONAL - RECAMBIOS E OPTIONAL

**TUBO ALTA PRESSIONE - LUNG. 5 MT
ATTACCO 1/4"**TUYAU HAUTE PRESSION
HIGH PRESSURE TUBE
HOCH DRUCKSCHLAUCH
TUBO ALTA TENSIONARTICOLO
20345**REGOLATORE DI PRESSIONE**REGULATEUR DE PRESSION
PRESSURE REGULATOR
DRUCKREGLER
REGULADOR DE PRESIÓN

ARTICOLO	NOTE
20253	Il regolatore è completo di manometro e separatore di condensa ai carboni attivi e attacchi in-out F 1/4".

**REGOLATORE DI PRESSIONE CON GRUPPO
LUBRIFICATORE**REGULATEUR DE PRESSION AVEC GROUPE LUBRICATOR
PRESSURE REGULATOR WITH GROUP LUBRICATOR
DRUCKREGLER MIT GROUP ÖLER
REGULADOR DE PRESIÓN CON GRUPO LUBRICADOR

NOTE:
Regolatore di pressione con filtro scarico condensa, lubrificatore, manometro e attacchi entrata-uscita F1/2" x F1/2"

ARTICOLO
20857**CARRELLO A DUE RUOTE PER FUSTI DA 18-
20-25-30 KG**CHARRIOT SEUL POUR FUSTS
CARRIAGE FOR DRUM
TRAGKARRE
CARRITO PARA FUSTE GRASAARTICOLO
20215**COPERCHIO FUSTO**COUVERCLE FUT
DRUM COVER
FASDECKEL
TAPA FUSTE

ARTICOLO	PER FUSTI kg	Ø mm	NOTE
20473	16-30	310	Completo di pomoli filettati.
20346	20-30	350	
20347	50-60	385	
20474	50-60	420	

GIUNTO A SNODO TRIPLO M1/4" - F1/4"RACCORD A RÓTULA TRIPLE
COUPLING WITH TRIPLE JOINT
KUPPLUNGSTÜCK MIT DREIFACH GELENK
RACORA ARTICULACIÓN TRIPLEARTICOLO
20231**GIUNTO GIREVOLE M1/4" - F 1/4"**RACCORD TOURNANT
REVOLVING COUPLING
DREHBARE KUPPLUNGSTÜCK
RACOR GIRATORIOARTICOLO
20232**PREMIGRASSO IN ACCIAIO CON MEMBRANA**MEMBRANE PRESSE-GRAISSE
GREASE-PRESSING MEMBRANE
DRUCKSCHMIER MEMBRAN
MEMBRANA PRENSA GRASA

ARTICOLO	PER FUSTI kg	Ø mm	NOTE
20421	20-30	310	Ha il compito di premere il grasso verso il fondo del bidone.
20348	20-30	340	
20349	50-60	370	

**PISTOLA CON TUBOFLEX E TESTINA A 4
GRIFFE ATTACCO F 1/4"**PISTOLET DE RECHANGE
GUN AS SPARE PART
ERSATZ PISTOLE
PISTOLA DE RECAMBIOARTICOLO
20230

INGRASSATORI

GRAISSEURS
GREASE NIPPLES
SCHMIERNIPPEL
ENGRASADORES



Fig. 1
Confezione da 100 pz



Fig. 2
Confezione da 10 pz

DIRITTO

DROIT
STRAIGHT
GERADE
RECTO

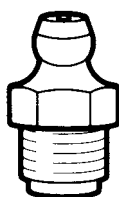

ARTICOLO conf.100 pz. Fig.1	ARTICOLO conf.10 pz. Fig.2	FILETTO	UNI 159 - 160	NOTE
20062	20644	6x1	6MA	GAMBO CORTO
20063	20645	6x1	6MA	GAMBO LUNGO
20064	20646	8x1	8MB	
20065	20647	8x1,25	8MA	
20068	20648	10x1	10MB	
20241	20649	10x1,25	10MA	
20071	20650	10x1,5	10MA	
20283	20651	12x1,5	12MB	
20075	20652	1/8" gas	—	
20076	20653	1/4" gas	UNI 338	

BECCUCCIO A 90°

BEC A 90°
90° SPOUT
TÜLLE VON 90°
BOQUILLA A 90°

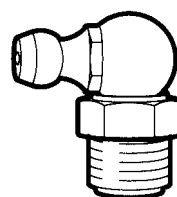

ARTICOLO conf.100 pz. Fig.1	ARTICOLO conf.10 pz. Fig.2	FILETTO	UNI 159 - 160
20238	20660	6x1	6MA
20240	20661	8x1	8MB
20067	20662	8x1,25	8MA
20070	20663	10x1	10MB
20243	20664	10x1,25	10MA
20073	20665	10x1,5	10MA
20350	20666	1/4" gas	UNI 339

BECCUCCIO A 45°

BEC A 45°
45° SPOUT
TÜLLE VON 45°
BOQUILLA A 45°

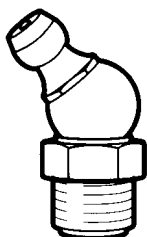

ARTICOLO conf.100 pz. Fig.1	ARTICOLO conf.10 pz. Fig.2	FILETTO	UNI 159 - 160
20237	20654	6x1	6MA
20247	20655	8x1	8MB
20066	20656	8x1,25	8MA
20069	20657	10x1	10MB
20242	20658	10x1,25	10MA
20072	20659	10x1,5	10MA

DOPPIO ESAGONO

DOUBLE HEXAGONE
DOUBLE HEXAGON
DOPPELSECHSKANT
DOBLE HEXAGONO

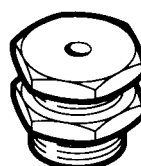

ARTICOLO conf.100 pz. Fig.1	ARTICOLO conf.10 pz. Fig.2	FILETTO	UNI 159 - 160
20351	20667	10x1	10MB
20074	20668	10x1,5	10MA
20284	20669	12x1,5	12MB
20352	20670	1/4" gas	UNI 338
20353	20671	1/8" gas	—

INGRASSATORI PER CINGOLI

GRAISSEURS
GREASE NIPPLES
SCHMIERNIPPEL
ENGRASADORES PARA CEÑIDORES DE LA RUEDA

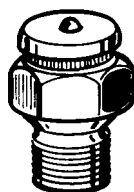

ARTICOLO	DESCRIZIONE
20149	16 mm x 1,5 T/Fiat
20150	1/4" Gas
20151	3/8" Gas
20152	3/8" NTP conico-Caterpillar

CAPPUCCI DI PROTEZIONE PER INGRASSATORI

CAPUCHONS DE PROTECTION POUR GRAISSEURS
PROTECTIVE CAPS FOR GREASE NIPPLES
SCHUTZKAPPEN FÜR SCHMIERER
CAPUCHONES DE PROTECCIÓN PARA ENGRASADORES



Confezione da 10 pz

ARTICOLO
20676

INGRASSATORI CON ESPOSITORE

ASSORTIMENT GRAISSEURS AVEC PRESENTOIR - GREASE NIPPLES SET WITH DISPLAY BOX - SORTIMENT SCHMIERNIPPEL - SURTIDO ENGRASADORES CON EXPOSITOR

ESPOSITORE DA 70 PEZZI

PRESENTOIRS DE 70 PIECES
DISPLAY BOX FOR 70 PIECES
DISPLAYSTÄNDER FÜR 70 STÜCK
EXHIBIDOR DE 70 UNIDADES



Composizione:

N°10	6x1	D.
N° 5	6x1	45°
N° 5	6x1	90°
N°10	8x1	D.
N° 5	8x1	45°
N° 5	8x1	90°
N°10	10x1	D.
N° 5	10x1	45°
N° 5	10x1	90°
N°10	1/8" gas	D.

ARTICOLO

20677

ESPOSITORE DA 140 PEZZI

PRESENTOIRS DE 140 PIECES
DISPLAY BOX FOR 140 PIECES
DISPLAYSTÄNDER FÜR 140 STÜCK
EXHIBIDOR DE 140 UNIDADES



Composizione:

N°25	6x1	D.
N°10	6x1	45°
N°10	6x1	90°
N°25	8x1	D.
N°10	8x1	45°
N°10	8x1	90°
N°15	10x1	D.
N° 5	10x1	45°
N° 5	10x1	90°
N°15	1/8" gas	D.
N° 5	1/8" gas	45°
N° 5	1/8" gas	90°

ARTICOLO

20678

ESPOSITORE DA 350 PEZZI

PRESENTOIRS DE 350 PIECES
DISPLAY BOX FOR 350 PIECES
DISPLAYSTÄNDER FÜR 350 STÜCK
EXHIBIDOR DE 350 UNIDADES



Composizione:

N°50	6x1	D.
N°30	6x1	45°
N°30	6x1	90°
N°40	10x1	D.
N°20	10x1	45°
N°20	10x1	90°
N°5	Testina 3 griffe	
N°50	8x1,25	D.
N°30	8x1,25	45°
N°40	10x1,5	D.
N°20	1/4" gas	D.
N°15	1/4" gas doppio esag.	

ARTICOLO

20192

INGRASSATORE AUTOMATICO RICARICABILE

GRAISSEUR AUTOMATIQUE RECHARGEABLE
AUTOMATIC RECHARGEABLE GREASE GUN
NACHFÜLLBARE AUTOMATISCHE SCHMIEREINRICHTUNG
ENGRASADOR AUTOMÁTICO RECARGABLE

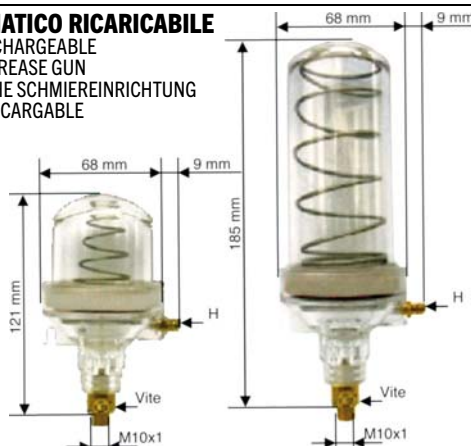

ADATTATORI

ADAPTATEURS
ADAPTERS
ADAPTER
ADAPTADORES



ARTICOLO	Femmina	Maschio
20809	10x1	6x1
20810	10x1	8x1
20811	10x1	1/8"
20812	10x1	1/4"

ARTICOLO	DESCRIZIONE
20807	Ingrassatore automatico ricaricabile 100 cm ³
20808	Ingrassatore automatico ricaricabile 220 cm ³

TESTINE PER INGRASSATORI

AGRAFES POUR FLEXIBLES A GRAISSE - HOOK ON GREASERS - SCHMIERKÖPFE - CABECITAS PARA ENGRASADORES



Confezione da 1 pz

FIG.	ARTICOLO	DESCRIZIONE	N° PEZZI PER CONFEZIONE
	20672	Testina a 3 griffe normali (filetto 10x1)	1
	20673	Testina a 4 griffe super registrabile (filetto 10x1)	1
	20674	Testina telecalamit tipo rovesciato (filetto 10x1)	1
	20675	Testina telecalamit tipo diritto (filetto 10x1)	1

FIG.	ARTICOLO	DESCRIZIONE	N° PEZZI PER CONFEZIONE
	20077	Testina a 3 griffe normali (filetto 10x1)	10
	20079	Testina a 4 griffe super registrabile (filetto 10x1)	10
	20078	Testina a 3 griffe super registrabile (filetto 10x1)	10
	20285	Testina a 4 griffe tipo Eccellente (filetto 10x1)	10
	20377	Testina eccellente originale (filetto 10x1)	—
	20080	Testina telecalamit tipo rovesciato (filetto 10x1)	5
	20081	Testina telecalamit tipo diritto (filetto 10x1)	5
	20082	Testina gigante per cingolo	—

TESTINA PER INGRASSAGGIO AUTOBLOCCANTE A 6 SPILLI

TÊTE AUTOBLOQUANTE À 6 BROCHES POUR GRAISSAGE À HAUTE PRESSION
HIGH-PRESSURE, SELF-LOCKING 6-PIN GREASE NOZZLE
HOCHDRUCK, SELBSTSPERRENDE, 6-STIFTE SCHMIERKÖPF
CABEZAL DE ENGRASADO AUTOBLOQUEANTE DE 6 PUNTAS DE ALTA PRESIÓN

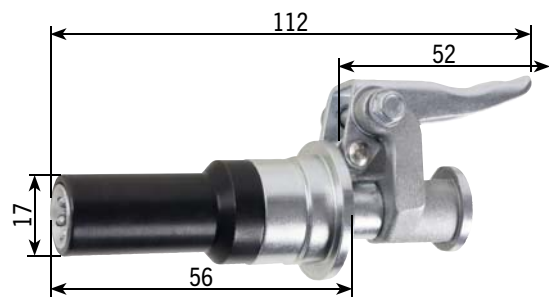

ARTICOLO
20905



CARATTERISTICHE

- AUTOBLOCCANTE
- Resiste fino a 550 bar.
- Una volta posizionata rimane in asse e collegata al nipplo, non occorre tenerla come le comuni testine.
- Agevole disconnessione anche con testina in pressione.
- Filetto M10x1: adatto a tutti i tipi di ingrassatore: elettrico, pneumatico, manuale, ecc.
- Nessuna deformazione fino a 550 bar.

TESTINA ATTACCO RAPIDO PER INGRASSAGGIO

TÊTE AUTOBLOQUANTE À CONEXION RAPIDE POUR GRAISSAGE
HIGH-PRESSURE QUICK FITTING GREASE NOZZLE
SCHNELLKUPPLUNG KOPF ZUM SCHMIEREN
CABEZAL DE ENGRASADO CONEXIÓN RÁPIDA



ARTICOLO
21032

POMPE ALTERNATIVE AUTOADESCANTI PER TRAVASO - FUNZIONAMENTO A PISTONE

POMES DE REMPLISSAGE
FILLING PUMPS
UMFÜLLPUMPEN
BOMBAS PARA TRASIEGO

 **MADE IN ITALY**

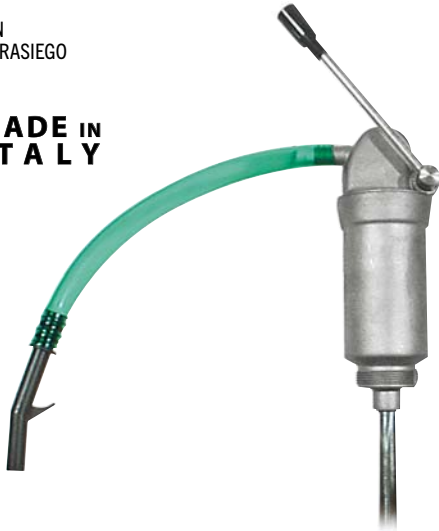

NO BENZINA

CARATTERISTICHE

Adatta per nafta, olio, kerosene.

- La pompa viene fornita completa di tubo in metallo per immersione e tubo di gomma in uscita.

ARTICOLO	EROGAZIONE l/min	Ø CORPO mm
20096	30	55
20097	60	85

POMPA A TRAVASO ROTATIVA PER FUSTI

POMPE ROTATIVE DE REMPLISSAGE
FILLING PUMP
ROTATIVE UMFÜLLPUMPEN
BOMBA ROTATIVA PARA TRASIEGO



NO BENZINA

CARATTERISTICHE

CORPO: Ø 125 mm
EROGAZIONE: 70 l/mm
FILETTO ENTRATA: 32x1,5
FILETTO USCITA: 25x1,5

- Si può applicare il contalitri.
- Adatta per nafta - olio - kerosene.
- Completa di tubo in metallo per immersione e raccordo per l'uscita verticale.

ARTICOLO
20098

POMPA TRAVASO A PISTONE

POMES DE REMPLISSAGE
PISTON TRANSFER PUMP
UMFÜLLPUMPEN
BOMBA PARA TRASIEGO

 **MADE IN ITALY**



NO BENZINA

CARATTERISTICHE

CORPO: Ø 50 mm
EROGAZIONE: 73 l/mm

- Adatta per nafta - olio - kerosene.
- Completa di tubo in metallo per il pescaggio e tubo in acciaio per l'erogazione.

ARTICOLO
20354

POMPA A TRAVASO ROTATIVA PER FUSTI

POMPE ROTATIVE DE REMPLISSAGE
FILLING PUMP
ROTATIVE UMFÜLLPUMPEN
BOMBA ROTATIVA PARA TRASIEGO

 **MADE IN ITALY**



NO BENZINA

CARATTERISTICHE

CORPO: Ø 125 mm
EROGAZIONE: 70 l/mm

- Si può applicare il contalitri.
- Adatta per nafta - olio - kerosene.
- Completa di tubo in metallo per immersione e raccordo per l'uscita verticale.

ARTICOLO
20804

TUBO ASPIRANTE TELESCOPICO IN ACCIAIO

TUBE ASPIRATION TÉLESCOPIQUE EN ACIER
TELESCOPIC STEEL SLURRY TANK PIPE
TELESKOPISCH ANSAUGROHR AUS STANHL
TUBO DE ASPIRACIÓN TELESCOPICO EN ACERO

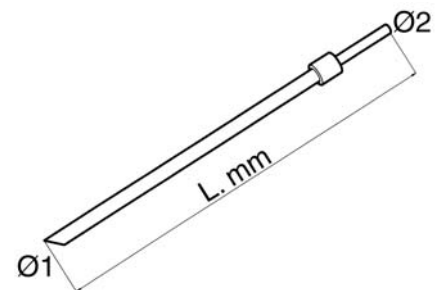

ARTICOLO	Ø1 mm	Ø2 mm	L. mm	APPLICAZIONI
20277	25	25	720	20096
20278	30	30	820	20097
20279	35	35	1070	20804

10

ELETTROPOMPA PER TRAVASO GASOLIO

ELECTROPOMPE POUR GAS-OIL
ELECTROPUMP FOR GAS-OIL
ELEKTRISCHE SPÄTELRADPUMPE FÜR DIESELOEL
ELECTROBOMBA PARA EL TRASIEGO DE GASOIL

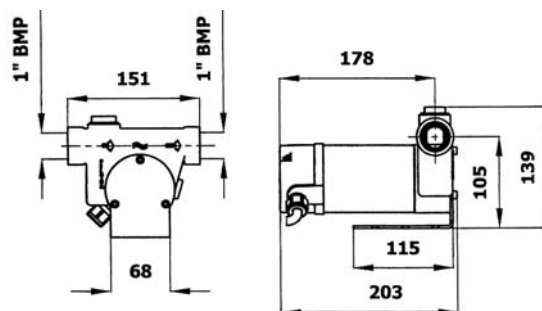

ATTENZIONE:
Non adatto per benzina.

ARTICOLO	l/min	BOCCHIE	VOLT	PESO kg
20882	40	1"	12	4,1
20883	40	1"	24	4,1
20373	Kit palette di ricambio (composto da 5 palette)			

KIT POMPA TRAVASO GASOLIO AUTOADESCANTE CON FUNZIONAMENTO A BATTERIA

POMPE A FUEL AUTOAMORCANTE SUR BATTERIE
BATTERY SUPPLIED FUEL PUMP
BATTERIENPUMPE FÜR DIESELOEL
BOMBA PARA EL TRASIEGO DE GASOIL CON FUNCIONAMIENTO BATERÍA



ATTENZIONE:
Non adatto per benzina.

ARTICOLO	l/min	BOCCHIE	VOLT	PESO kg	DOTAZIONE
20166	40	1"	12	5,8	Elettropompa - Interruttore ON/OFF - Maniglia
20576	40	1"	24	5,8	- 2 mt. cavo con pinza - Pistola manuale in alluminio - Fusibile - 1 tubo da 4 m
20373	Kit palette di ricambio (composto da 5 palette)				

KIT ELETTROPOMPA TRAVASO GASOLIO A 12V PER FUSTO

KIT ELECTROPOMPE TRANSVASEMENT GASOIL A 12V POUR FUT
12 V ELECTRIC PUMP KIT FOR TRANSFERRING DIESEL FUEL FROM DRUMS
KIT ELEKTROPUMPE DIESELÖLUMFÜLLUNG VON 12V FÜR FÄSSER
KIT ELECTROBOMBA TRASIEGO GASOIL A 12V PARA BIDÓN



ATTENZIONE:
Non adatto per benzina.

ARTICOLO	l/min	BOCCHIE	PESO kg	DOTAZIONE
20682	40	1	10,5	Elettropompa - Interruttore - Tubo 4 m - Cavo da 2mt. con pinze - Bocchettone da 2" con tubo telescopico - Pistola manuale in alluminio - Supporto pistola

ELETTROPOMPA PORTATILE PER TRAVASO GASOLIO FUNZIONAMENTO 230 VOLT - DISPOSITIVO BY-PASS

ELECTROPOMPE AUTOAMORCANTE POUR GAS-OIL
 SELFPRIMING BLADE ELECTROPUMP FOR GAS-OIL
 SELBSTANSAUGENDE ELEKTRISCHE SPATELRADPUMPR FÜR DIESELOEL
 ELECTROBOMBA AUTOADESCANTE PARA EL TRASIEGO DE GASOIL

**ATTENZIONE:****Non adatto per benzina.**

ARTICOLO	DOTAZIONE
20280	Elettropompa volumetrica autoadescante - Erogazione 56 l/min - 1 tubo di erogazione da 4 m - Pistola manuale in alluminio - Interruttore ON/OFF .

KIT TRAVASO GASOLIO A PARTE CON ELETTROPOMPA 230 V - DISPOSITIVO BY-PASS

KIT ECOUVAGE GAS-OIL AVEC ELECTROPOMPE AUTOAMORCANTE 230 VOLT
 GAS-OIL TRANSFER WITH ELECTROPUMP 230 VOLT
 DIESELOELPUMPE MIT ELEKTRISCHE SPATELRADPUMPR 230 VOLT
 KIT TRASIEGO GASOIL CON ELECTROBOMBA AUTOADESCANTE 230 VOLT

MOTORE	=0,5 HP	EROGAZIONE	=52 l/min
VOLT	=230	PESO	=13,28 kg
BOCCHE	=1"	DIMENSIONI mm	=380x380x198
GIRI	=2800 min		

ATTENZIONE:**Non adatto per benzina.**

ARTICOLO	DOTAZIONE
20209	Pannello - Elettropompa volumetrica autoadescante - Filtro di linea - Contaltri - 1 tubo di erogazione da 4 m - Pistola manuale in alluminio - Porta self - Interruttore ON/OFF.

**KIT TRAVASO GASOLIO A 230V PORTATILE O A PARETE CON PARAPIOGGIA E PISTOLA AUTOMATICA**

KIT TRANSVASEMENT GASOIL A 230V PORTATIF OU MURAL AVEC PARAPLUIE ET PISTOLET AUTOMATIQUE
 230 V PORTABLE OR WALL-MOUNTED DIESEL FUEL PUMP KIT WITH RAIN SHIELD AND AUTOMATIC NOZZLE
 DIESELÖL-UMFÜLLKIT VON 230 V TRAGBAR ODER WANDMONTAGE MIT REGENSCHUTZ UND AUTOMATIKPISTOLE
 KIT TRASIEGO GASOIL 230V PORTÁTIL O DE PARED, CON PROTECCIÓN Y PISTOLA AUTOMÁTICA

**ATTENZIONE:****Non adatto per benzina.**

ARTICOLO	l/min	DOTAZIONE
20683	52	Elettropompa - Contaltri - Pistola automatica - Supporto pistola - Raccordo girevole - 1 tubo di erogazione da 4 m - Interruttore ON/OFF

ELETTROPOMPA TRAVASO GASOLIO A 230V ROTATIVA AUTOADESCANTE DI TIPO VOLUMETRICO A PALETTE

ELECTROPOMPE REMPLISSAGE GAS-OIL A 230V ROTATIVE AUTO-AMORCANTE TYPE VOLUMÉTRIQUE À PALES
 230 V ROTARY SELF-PRIMING ELECTRIC VANE DISPLACEMENT PUMP FOR TRANSFERRING DIESEL FUEL
 ELEKTROPUMPE ZUM UMFÜLLEN VON DIESELKRAFTSTOFF VON 230V, ROTATIV SELBSTANSAUGEND, VOLUMETRISCH MIT SCHAUFELN
 ELECTROBOMBA TRASIEGO GASOIL 230V ROTATIVA CON AUTOCEBADO DE TIPO VOLUMÉTRICA DE PALETAS

**ATTENZIONE:****Non adatto per benzina.**

ARTICOLO	l/min	DOTAZIONE
20806	56	Elettropompa - Contaltri meccanico - Pistola arresto automatico e lucchetto - Raccordo girevole - Tubo di uscita in gomma 4m

10 KIT ASPIRAZIONE DA 2 m CON VALVOLA DI FONDO E RACCORDO 1"
 KIT ASPIRATION DE 2 m AVEC VANNE DE FOND ET RACCORD 1"
 2 m SUCTION KIT WITH BOTTOM VALVE AND 1" FITTING
 SET ENTLÜFTUNG MIT 2 m MIT BODENVENTIL UND 1"-ANSCHLUSS
 KIT ASPIRACIÓN DE 2 M CON VÁLVULA DE FONDO Y EMPALME 1"



ARTICOLO
20684

SUPPORTO PISTOLA
 SUPPORT PISTOLET
 PUMP NOZZLE STAND
 PISTOLENHALTERUNG
 SOPORTE PISTOLA



ARTICOLO
20685

FILTRO SEPARATORE D'ACQUA

FILTRE SEPARATEUR D'EAU
 WATER SEPARATOR FILTER
 WASSERABSCHIEDEFILTER
 FILTRO SEPARADOR DE AGUA



20692



20898



RACCORDO DRITTO 3/4" NPT M

RACCORD DROIT MALE
 STRAIGHT MALE UNION
 ÜBERGANG MIT AUSSENGEWINDE
 RACOR RECTO MACHO



ARTICOLO Ø
20822 20

ARTICOLO	DESCRIZIONE
20693	Cartuccia filtro da 70 l/min con filetto 1"-12 UNF
20692	Testina filtro filetto 3/4 NPT
20898	Testina filtro flangiata e con filetto da 1"

TUBO DI EROGAZIONE Ø19 CON RACCORDI DA 1"

TUYAU DE DEBIT Ø19 A RACCORDS DE 1" LONGUEUR
 Ø19 HOSE WITH 1" UNIONS
 ABGABESCHLAUCH Ø19 MIT ANSCHLÜSSEN VON 1"
 TUBO DE SUMINISTRO Ø19 CON RACORES DE 1"



ARTICOLO	DESCRIZIONE
20739	Tubo di erogazione lungo 4 m
21034	Tubo di erogazione lungo 6 m
21035	Tubo di erogazione lungo 10 m

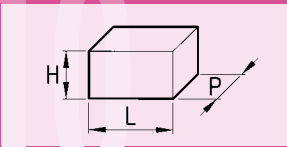

ELETTROPOMPE 12/24 VOLT CON SERBATOIO 220 lt PER IL TRASPOSTO DI GASOLIO - IN ESENZIONE TOTALE "ADR 1.1.3.1. C"

ELECTROPOMPE 12/24 VOLT A RESERVOIR 220 L POUR LE TRANSPORT DU FUEL - EXEMPTION TOTALE "ADR 1.1.3.1. C"
 ELECTRIC PUMPS 12/24 VOLT WITH 220 LITER TANKS FOR CONVEYING DIESEL - TOTAL EXEMPTION FROM "ADR 1.1.3.1. C"
 ELEKTROPUMPE 12/24 VOLT MIT TANK VON 220 L ZUM UMFÜLLEN VON DIESELKRAFTSTOFF - VOLLSTÄNDIG STEUERFREI "ADR 1.1.3.1. C"
 ELECTROBOMBAS 12/24 VOLT CON TANQUE 220 LT PARA EL TRANSPORTE DE GASOIL - EN EXCENCIÓN TOTAL "ADR 1.1.3.1. C"



ATTENZIONE:
 Non adatto per benzina.

Accessori:

- tubo di uscita in gomma lungo 4 m.
- pistola automatica.

La pompa ha una portata di 40 l/min.

Tutti i componenti sono opportunamente montati su un serbatoio in polietilene da 220 l, con tappo di carico, valvola di sicurezza, imbrocchi per il sollevamento a pieno con forche e impugnature per il sollevamento a vuoto.

Accessories:

- rubber exit hose length 4 m.
- automatic gun.

Pumps capacity 40 l/min.

All components are properly placed on a 220 liter polyethylene tank with filler plug, safety valve, shape for lifting with forks when it's full and handles for lifting when it's empty.

RICAMBI	
	pompa 12V per serbatoio
21041	

ACCESSORI	
	
Contaltri	Coperchio
20875	20999

ARTICOLO	VOLT	LxHxP
20824	12	60x70x80 cm
20825	24	

ELETTROPOMPE 12/24 VOLT CON SERBATOIO 430 lt PER IL TRASPOSTO DI GASOLIO - IN ESENZIONE TOTALE "ADR 1.1.3.1. C"

ELECTROPOMPE 12/24 VOLT A RESERVOIR 430 L POUR LE TRANSPORT DU FUEL - EXEMPTION TOTALE "ADR 1.1.3.1. C"
 ELECTRIC PUMPS 12/24 VOLT WITH 430 LITER TANK FOR CONVEYING DIESEL - TOTAL EXEMPTION FROM "ADR 1.1.3.1. C"
 ELEKTROPUMPE 12/24 VOLT MIT TANK VON 430 L ZUM UMFÜLLEN VON DIESELKRAFTSTOFF - VOLLSTÄNDIG STEUERFREI "ADR 1.1.3.1. C"
 ELECTROBOMBAS 12/24 VOLT CON TANQUE 430 LT PARA EL TRANSPORTE DE GASOIL - EN EXCENCIÓN TOTAL "ADR 1.1.3.1. C"



ATTENZIONE:
 Non adatto per benzina.

Accessori:

- tubo di uscita in gomma lungo 4 m.
- pistola automatica.

La pompa ha una portata di 40 l/min.

Tutti i componenti sono opportunamente montati su un serbatoio in polietilene da 430 l, con coperchio, tappo di carico, valvola di sicurezza, imbrocchi per il sollevamento a pieno con forche e impugnature per il sollevamento a vuoto.

Accessories:

- rubber exit hose length 4 m.
- automatic gun.

Pumps capacity 40 l/min.

All components are properly placed on a 430 liter polyethylene tank with cover, filler plug, safety valve, shape for lifting with forks when it's full and handles for lifting when it's empty.



RICAMBI	
	pompa 12V per serbatoio
21041	

ACCESSORI	
	Contaltri
20875	

ARTICOLO	VOLT	LxHxP
20826	12	80x70x120 cm
20827	24	

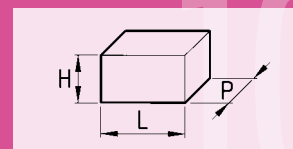

10

ELETTROPOMPA 12 VOLT CON SERBATOIO 400 lt PER IL TRASPOSTO DI GASOLIO E 50 lt PER AdBlue® - IN ESENZIONE TOTALE "ADR 1.1.3.1. C"

ÉLECTROPOMPE 12 VOLTS AVEC RÉSERVOIR 400 l POUR LE TRANSPORT DE GAZOLE ET RÉSERVOIR 50 l POUR AdBlue® - EN EXONÉRATION TOTALE « ADR 1.1.3.1.C »

12 VOLT ELECTRIC PUMP WITH 400 L TANK FOR DIESEL FUEL AND 50 L TANK FOR AdBlue® - TOTAL EXEMPTION "ADR 1.1.3.1.C"

ELEKTROPUMPE 12 VOLT MIT 400 L-TANK FÜR DIESELFÖRDERUNG UND 50 L-BEHÄLTER FÜR AdBlue® - VOLLSTÄNDIGE FREISTELLUNG „ADR 1.1.3.1.C“

ELECTROBOMBA 12 V CON DEPÓSITO 400 l PARA EL TRANSPORTE DE GASÓLEO Y 50 l PARA AdBlue® - CON EXENCIÓN TOTAL "ADR 1.1.3.1.C"

Contenitore in polietilene per il trasporto di Gasolio e AdBlue® in esenzione totale secondo 1.1.3.1c ADR.

Serbatoio combinato per il trasporto di Gasolio ed AdBlue® prodotto in polietilene lineare con stampaggio rotazionale, con coperchio lucchettabile rinforzato, completo di tappo di carico in alluminio per il comparto Gasolio e polietilene per il comparto AdBlue®, valvola di sicurezza, gruppo di travaso, imbrocchi per sollevamento a pieno con forche, impugnature per sollevamento a vuoto ed alloggiamenti per posizionamento cinghie di fissaggio al basamento di appoggio. Tutti gli inserti sono realizzati con materiali compatibili con carburante Diesel e AdBlue®.

Caratteristiche generali:

Capacità nominale Gasolio: 400 litri

Capacità nominale AdBlue®: 50 litri

Dimensioni: 1200 x 800 x H 785 mm.

Peso a vuoto: 45 kg.

Peso a vuoto con ambedue i gruppi pompa 12 V: 57 kg.

Spessore: 6,5 mm.

Indicatore di livello (solo comparto gasolio).

Tappo di carico da 2" con valvola di sicurezza per entrambi i comparti.

Filtro in aspirazione (solo comparto gasolio).



Diesel + AdBlue®

RICAMBI



pompa 12V
per serbatoio

21041

ATTENZIONE:
Non adatto per benzina.

ARTICOLO	VOLT	LxHxP
21028	12	80x70x120 cm

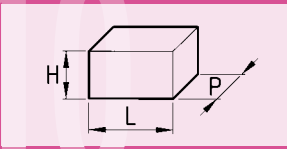

CONTENITORE MOBILE PER GASOLIO/BENZINA 55 I

RECIPIENT MOBILE POUR GASOIL/ESSENCE 55 I
 MOVABLE CONTAINER FOR DIESEL/PETROL 55 I
 MOBILBEHÄLTER FÜR DIESEL/BENZIN 55 I
 RECIPIENTE MÓVIL PARA GASOIL/GASOLINA 55 I



**MODELLO
 OMOLOGATO PER
 BENZINA**

Caratteristiche:

- Volume: 55 lt.
- Peso: 9 kg.
- Spessore: 5 mm.

Allestimento:

- Pompa rotativa manuale in alluminio, a palette.
- 3 metri di tubo in gomma.
- Pistola ad arresto manuale.

ARTICOLO	DIMENSIONI
20833	460x900x360 mm

CONTENITORE MOBILE PER GASOLIO/BENZINA 110 I (NON OMOLOGATO)

RECIPIENT MOBILE POUR GASOIL/ESSENCE 110 I
 MOVABLE CONTAINER FOR DIESEL/PETROL 110 I
 MOBILBEHÄLTER FÜR DIESEL/BENZIN 110 I
 RECIPIENTE MÓVIL PARA GASOIL/GASOLINA 110 I



**MODELLO CON
 OMOLOGAZIONE
 PER BENZINA
 A RICHIESTA**

Caratteristiche:

- Volume: 110 l.
- Peso: 13 kg.
- Spessore: 5 mm.

Allestimento:

- Pompa rotativa manuale in alluminio, a palette.
- 3 metri di tubo in gomma.
- Pistola ad arresto manuale.

ARTICOLO	DIMENSIONI
20834	460x1100x460 mm

10

PISTOLA TRAVASO CARBURANTE IN METALLO

PISTOLET A CARBURANT EN METAL
METAL FUEL GUN
TANKPISTOLE AUS METAL
PISTOLA DE METAL PARA TRASIEGO COMBUSTIBLE



NOTE
Pistola con attacco girevole che evita l'attorcigliamento.

ARTICOLO	PORTATA l/min	ATTACCO
20160	80	1"

RACCORDI PER PISTOLE TRAVASO

RACCORD POUR PISTOLET A CARBURANT
FITTINGS FOR FUEL GUN
ANSCHLUESSE FÜR TANKPISTOLE
RACOR PARA PISTOLAS TRASIEGO COMBUSTIBLE



FIG. 1



FIG. 2

ARTICOLO	RACCORDO	MATERIALE	FIG.
28343	Ø 20 x 1"	OTTONE	1
25882	Ø 25 x 1"	OTTONE	1
26605	Ø 20 x 1"	NYLON	2
26607	Ø 25 x 1"	NYLON	2

CONTALITRI PER POMPE TRAVASO GASOLIO

COMPTEUR POUR POMPE A FUEL
LITERS COUNTER FOR PUMP FOR GAS-OIL
LITERZAEHLER FÜR DIESEL-OEL-PUMPE
CUENTALITROS PARA BOMBA TRASIEGO DE GASOIL



20162



20374

NOTE:
Per uso privato - Dotato di by-pass - Totalizzatore a 6 cifre e parziale a 3 cifre azzerabile con manopola.

ARTICOLO	Ø ENTRATA - USCITA	PORTATA l/min	TRAVASO PRODOTTO
20162	1"	20÷80	Gasolio
20374	1"	20÷80	Olio

PISTOLA TRAVASO CARBURANTE IN NYLON

PISTOLET A CARBURANT EN NYLON
FUEL GUN NYLON
TANKPISTOLE AUS PLASTIK
PISTOLAS TRASIEGO COMBUSTIBLE DE NYLON



NOTE
Pistola in polipropilene antistatico con guarnizione in nitrile con attacco girevole.

ARTICOLO	PORTATA l/min	ATTACCO
20161	45	1"

TUBI PER GASOLIO

TUYAU POUR GAS-OIL
HOSE FOR DIESEL
SCHLAUCH FÜR DIESEL
TUBO PARA GASOLEO

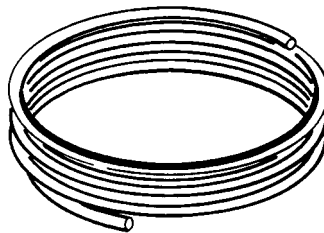

LUNGHEZZA: 10 METRI
PRESSIONE ESERCIZIO: 10 bar

ARTICOLO	Ø NOMINALE	Ø INTERNO	Ø ESTERNO
10749	3/4"	19 mm	27 mm
12189	1"	25 mm	35 mm

CONTALITRI PER GASOLIO DIGITALE

COMPTEUR DE LITRE POUR GASOIL NUMERIQUE
DIGITAL LITRE COUNTER FOR DIESEL
DIGITALER LITERZÄHLER FÜR DIESELKRAFTSTOFF
CUENTALITROS PARA GASOIL DIGITAL



ARTICOLO	Ø ENTRATA - USCITA	PORTATA l/min	PRESSIONE MAX bar
20875	1" M/F	5-120	20

PISTOLA TRAVASO CARBURANTE CON BLOCCO AUTOMATICO

PISTOLET A CARBURANT AVEC ARRÊTE AUTOMATIQUE
FUEL GUN WITH AUTOMATIC BLOCK
AUTOMATISCHE PISTOLE MIT DURCHFLUSS REGELUNG
PISTOLAS TRASIEGO COMBUSTIBLE CON AUTOMÁTICO DEL FLUJO Y REGLAJE DEL PASAJE COMBUSTIBLE



NOTE
Pistola con blocco automatico del flusso e regolazione passaggio carburante completa di attacco girevole.

ARTICOLO	PORTATA l/min	PRESSIONE atm	ATTACCO
20194	60	1	1"
21016	120	1	1"

VALVOLE DI FONDO

SOUPAPE DE PIED
FOOT VALVE
BONDENVENTIL
VALVULA



25912
25913



25572

ARTICOLO	ATTACCO	DESCRIZIONE
25912	3/4"	Bronzo con filtro INOX
25913	1"	Bronzo con filtro INOX
25572	1"	NYLON

RACCORDI IN ACCIAIO PER APPLICARE IL CONTALITRI

RACCORDS EN ACIER POUR COMPTEUR
STEEL FITTINGS FOR LITERS COUNTER
STAHLVERSCHRAUBUNGEN FÜR LITERZAEHLER
RACOR EN ACERO PARA CUENTALITROS



20273

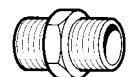

20274

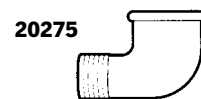

20275

ARTICOLO	Ø ENTRATA	Ø USCITA	TIPO
20273	3/4"	1"	Dritto
20274	1"	1"	Dritto
20275	3/4"	3/4"	Curvo 90°

POMPE TRAVASO E ACCESSORI PER AD-BLUE

POMPES TRANSVASEMENT ET ACCESSOIRES POUR AD-BLUE - FILLING PUMPS AND ACCESSORIES FOR AD-BLUE
UMFÜLLPUMPE UND ZUBEHÖR FÜR AD-BLUE - BOMBA PARA TRASIEGO Y ACCESORIOS PARA AD-BLUE

POMPA A TRAVASO PER FUSTI ROTATIVA A PALETTE PER AD-BLUE E ACQUA

POMPE ROTATIVE TRANSVASEMENT POUR FUTS A PALES POUR AD-BLUE ET EAU
ROTATING FILLING PUMP FOR DRUMS ON PALLET FOR AD-BLUE AND WATER
UMFÜLLPUMPE FÜR FÄSSE, ROTATIONSSCHAUFELTYP, FÜR AD-BLUE UND WASSER
BOMBA PARA TRASIEGO PARA BIDONES ROTATIVA DE PALETAS PARA AD-BLUE Y AGUA

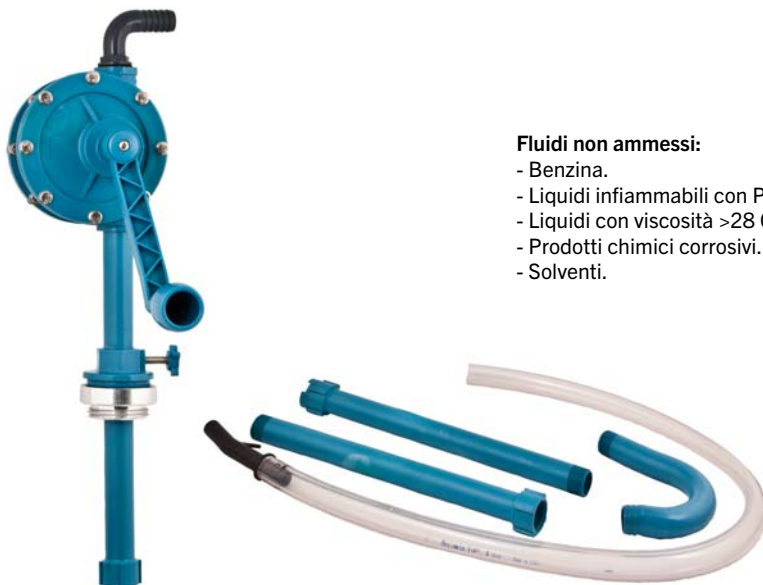
**Fluidi non ammessi:**

- Benzina.
- Liquidi infiammabili con PM<55°C.
- Liquidi con viscosità >28 Cst
- Prodotti chimici corrosivi.
- Solventi.

ARTICOLO	PORTATA x ROTAZIONE ml	PREVALENZA m
20858	200	7

KIT GRUPPO PORTATILE PER TRAVASO UREA CON POMPA MEMBRANA E MOTORE

KIT ENSEMBLE PORTATIF POUR TRANSVASEMENT UREE AVEC POMPE A MEMBRANE ET MOTEUR 12V
PORTABLE UNIT KIT FOR UREA FILLING WITH DIAPHRAGM PUMP AND MOTOR 12V
KIT TRAGBARE GRUPPE ZUM UMFÜLLEN VON HARNSTOFF MIT MEMBRANPUMPE UND MOTOR 12V
KIT GRUPO PORTATIL PARA TRASIEGO UREA CON BOMBA MEMBRANA Y MOTOR 12V



Gruppo portatile per travaso Urea con pompa a membrana dotata di motore ele rico 12/230V senza guarnizioni dinamiche. Questa soluzione consente di ottenere una pompa industriale affidabile con capacità autoadescenti.

COMPOSTO DA:

- Scatola morsettiera con interruttore e fusibile per protezione da sovraccarichi.
- Elettropompa.
- Cavi di 2 metri con pinze di collegamento a batteria (solo 12V).
- Tubo aspirazione 1,5 mt.
- Tubo mandata 6 mt.
- Pistola manuale in plastica.
- Kit di aspirazione con tubo EPDM 1,5 M e valvola di fondo.

ARTICOLO	TENSIONE V	PESO kg	DIMENSIONI mm
20859	12	8	357x357x275
20860	230	10	357x357x275

segue POMPE TRAVASO E ACCESSORI PER AD-BLUE

POMPES TRANSVASEMENT ET ACCESSOIRES POUR AD-BLUE - FILLING PUMPS AND ACCESSORIES FOR AD-BLUE
UMFÜLLPUMPE UND ZUBEHÖR FÜR AD-BLUE - BOMBA PARA TRASIEGO Y ACESORIOS PARA AD-BLUE

CONTALITRI DIGITALE K24 PER AD-BLUE E ACQUA

COMPTEUR DE LITRES NUMERIQUE K24 POUR AD-BLUE ET EAU
DIGITAL LITRE COUNTER K24 FOR AD-BLUE AND WATER
DIGITALER LITERZÄHLER K24 AD-BLUE UND WASSER
CUENTALITROS DIGITAL K24 PARA AD-BLUE Y AGUA



ARTICOLO	ATTACCHI
20861	1"

PISTOLA IN PLASTICA

PISTOLET EN PLASTIQUE
PLASTIC GUN
KUNSTSTOFF-PISTOLE
PISTOLA DE PLÁSTICO



ARTICOLO	PORTATA l/min	PRESSIONE bar
20862	40	3,4

ADATTATORE GIREVOLE PER PISTOLA MANUALE E CONTALITRI

ADAPTATEUR TOURNANT POUR PISTOLET MANUEL ET COMPTEUR DE LITRES
SWIVEL ADAPTER FOR MANUAL GUN AND LITRE COUNTER
DREHENDER ADAPTER FÜR HANDPISTOLE UND LITERZÄHLER
ADAPTADOR GIRATORIO PARA PISTOLA MANUAL Y CUENTALITROS



ARTICOLO
20865

TUBO PER AD-BLUE

TUBE POUR AD-BLUE
AD-BLUE HOSE
SCHLAUCH FÜR AD-BLUE
TUBO PARA AD-BLUE



ARTICOLO	LUNGHEZZA m	ATTACCHI
21018	6	3/4"

PISTOLA AUTOMATICA

PISTOLET AUTOMATIQUE
AUTOMATIC GUN
AUTOMATIKPISTOLE
PISTOLA AUTOMÁTICA



ARTICOLO	PORTATA l/min	PRESSIONE bar
20863	80	3,4

ADATTATORE PER PISTOLA AUTOMATICA E CONTALITRI

ADAPTATEUR POUR PISTOLET AUTOMATIQUE ET COMPTEUR DE LITRES
ADAPTER FOR AUTOMATIC GUN AND LITRE COUNTER
ADAPTER FÜR AUTOMATIKPISTOLE UND LITERZÄHLER
ADAPTADOR PARA PISTOLA AUTOMÁTICA Y CUENTALITROS



ARTICOLO
20866

CONTENITORE MOBILE PER AD-BLUE® 55 l

RECIPIENT MOBILE POUR AD-BLUE® 55 l
MOVABLE CONTAINER FOR AD-BLUE® 55 l
MOBILBEHÄLTER FÜR AD-BLUE® 55 l
RECIPIENTE MÓVIL PARA AD-BLUE® 55 l

**CARATTERISTICHE TECNICHE:**

- Maniglia superiore per facile presa e sollevamento.
- Predisposizione per fissaggio con fasce.
- Valvola a sfera di sicurezza.
- Tappo di carico con sfiato antisversamento.
- Alloggiamento inferiore per presa di sollevamento.
- Ruote antiforatura e piedini d'appoggio.
- Supporto porta pistola frontale.

ALLESTIMENTO:

- Pompa rotativa manuale INOX, contaltri digitale (optional) con pistola manuale in materiale plastico e 3 m di tubo in EPDM.

DOMENZIONI / PESO:

Volume: 55 l.
Larghezza: 460 mm.
Profondità: 360 mm.
Altezza: 900 mm.
Peso a vuoto: 8 kg.

**ACCESSORI A
COMPLETAMENTO**

Contaltri digitale
K24 AD-BLUE®

ARTICOLO
20861

ARTICOLO	DIMENSIONI
20950	460x900x360 mm

CONTENITORE MOBILE PER AD-BLUE® 110 l

RECIPIENT MOBILE POUR AD-BLUE® 110 l
MOVABLE CONTAINER FOR AD-BLUE® 110 l
MOBILBEHÄLTER FÜR AD-BLUE® 110 l
RECIPIENTE MÓVIL PARA AD-BLUE® 110 l

**CARATTERISTICHE TECNICHE:**

- Maniglia superiore per facile presa e sollevamento.
- Predisposizione per fissaggio con fasce.
- Valvola a sfera di sicurezza.
- Tappo di carico con sfiato antisversamento.
- Alloggiamento inferiore per presa di sollevamento.
- Ruote antiforatura e piedini d'appoggio.
- Supporto porta pistola frontale.

ALLESTIMENTO:

- Pompa rotativa manuale INOX, contaltri digitale (optional) con pistola manuale in materiale plastico e 3 m di tubo in EPDM.

DOMENZIONI / PESO:

Volume: 110 l.
Larghezza: 460 mm.
Profondità: 440 mm.
Altezza: 1.100 mm.
Peso a vuoto: 12 kg.

**ACCESSORI A
COMPLETAMENTO**

Contaltri digitale
K24 AD-BLUE®

ARTICOLO
20861

ARTICOLO	DIMENSIONI
20951	460x1100x440 mm

10

ELETTROPOMPE 12/24 VOLT CON SERBATOIO 220 L PER IL TRASPOSTO DI AD-BLUE® - IN ESENZIONE TOTALE "ADR 1.1.3.1. C"

ELECTROPOMPE 12/24 VOLT A RESERVOIR 220 L POUR LE TRANSPORT DU AD-BLUE® - EXEMPTION TOTALE "ADR 1.1.3.1. C"
 ELECTRIC PUMPS 12/24 VOLT WITH 220 LITER TANKS FOR CONVEYING AD-BLUE® - TOTAL EXEMPTION FROM "ADR 1.1.3.1. C"
 ELEKTROPUMPE 12/24 VOLT MIT TANK VON 220 L ZUM UMFÜLLEN VON AD-BLUE® KRAFTSTOFF – VOLLSTÄNDIG STEUERFREI "ADR 1.1.3.1. C"
 ELECTROBOMBAS 12/24 VOLT CON TANQUE 220 L PARA EL TRANSPORTE DE AD-BLUE® - EN EXCENCIÓN TOTAL "ADR 1.1.3.1. C"



Accessori:

- tubo di uscita in gomma lungo 4 m.
- pistola automatica.

La pompa ha una portata di 30 l/min.

Tutti i componenti sono opportunamente montati su un serbatoio in polietilene da 220 l, con tappo di carico, valvola di sicurezza, imbocchi per il sollevamento a pieno con forche e impugnature per il sollevamento a vuoto.

Accessories:

- rubber exit hose length 4 m.
- automatic gun.

Pumps capacity 30 l/min.

All components are properly placed on a 220 liter polyethylene tank with filler plug, safety valve, shape for lifting with forks when it's full and handles for lifting when it's empty.

ACCESSORI A COMPLETAMENTO



Contaltri digitale
K24 AD-BLUE®

ARTICOLO
20861

ARTICOLO	VOLT	LxHxP
20952	12	916x601x622h mm
20953	24	

ELETTROPOMPE 12/24 VOLT CON SERBATOIO 430 L PER IL TRASPOSTO DI AD-BLUE® - IN ESENZIONE TOTALE "ADR 1.1.3.1. C"

ELECTROPOMPE 12/24 VOLT A RESERVOIR 430 L POUR LE TRANSPORT DU AD-BLUE® - EXEMPTION TOTALE "ADR 1.1.3.1. C"
 ELECTRIC PUMPS 12/24 VOLT WITH 430 LITER TANK FOR CONVEYING AD-BLUE® - TOTAL EXEMPTION FROM "ADR 1.1.3.1. C"
 ELEKTROPUMPE 12/24 VOLT MIT TANK VON 430 L ZUM UMFÜLLEN VON AD-BLUE® KRAFTSTOFF – VOLLSTÄNDIG STEUERFREI "ADR 1.1.3.1. C"
 ELECTROBOMBAS 12/24 VOLT CON TANQUE 430 L PARA EL TRANSPORTE DE AD-BLUE® - EN EXCENCIÓN TOTAL "ADR 1.1.3.1. C"



Accessori:

- tubo di uscita in gomma lungo 4 m.
- pistola automatica.

La pompa ha una portata di 30 l/min.

Tutti i componenti sono opportunamente montati su un serbatoio in polietilene da 430 l, con coperchio, tappo di carico, valvola di sicurezza, imbocchi per il sollevamento a pieno con forche e impugnature per il sollevamento a vuoto.

Accessories:

- rubber exit hose length 4 m.
- automatic gun.

Pumps capacity 30 l/min.

All components are properly placed on a 430 liter polyethylene tank with cover, filler plug, safety valve, shape for lifting with forks when it's full and handles for lifting when it's empty.

ACCESSORI A COMPLETAMENTO



Contaltri digitale
K24 AD-BLUE®

ARTICOLO
20861

ARTICOLO	VOLT	LxHxP
20954	12	1200x800x785h mm
20955	24	

ELETTROPOMPA PER OLIO LUBRIFICANTE

ELECTROPOMPE POUR HEULE LUBRIFIANT
ELECTROPUMP FOR LUBRICATING OIL
ELEKTROPUMPE FUER SCMIEROEL
ELECTROBOMBA PARA ACEITE LUBRIFICANTE

**CARATTERISTICHE**

Elettropompa autoadescente espressamente realizzata per il travaso di olii lubrificanti. Dotata di valvola By-Pass, può facilmente essere dotata di contaltri e pistola erogatrice senza rischi di sovrappressioni. Grazie ad una valvola incorporata totalmente regolabile, è possibile ottimizzare la portata in funzione della viscosità e della temperatura dell'olio ed in base alla sezione e lunghezza dei tubi.

Il grafico riportato esprime la variazione della portata in funzione della temperatura per tre olii campione.

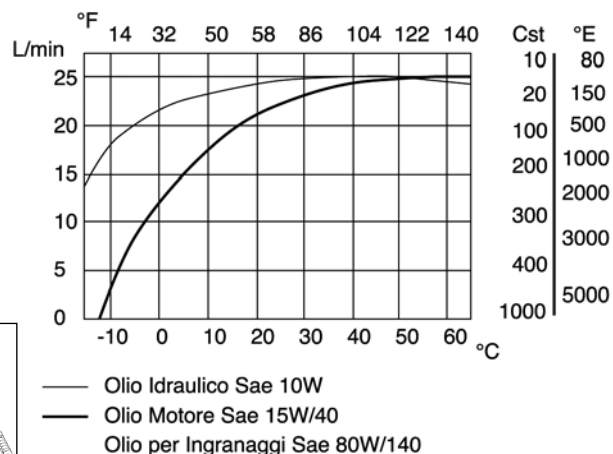

ARTICOLO	Portata max. l/min	Pressione max. bar	Prevalenza m	Alimentazione V	Potenza W	Filetto Entrata / Uscita	Protezione IP	Giri rpm	Peso kg
20371	25	7	50	220/230	750	1"	55	1.400	14,1

ELETTROPOMPA PER OLIO - GASOLIO - ACQUA DOLCE - ACQUA SALATA

ELECTROPOMPE POUR HEULE LUBRIFIANT - GAS OIL - EAU DOUCE ET DE MER
ELECTROPUMP FOR LUBRICATING OIL - GAS OIL - SALATY WATER - SOFT WATER
ELEKTROPUMPE FUER ÖL - DIESELÖL - SÜSS - SALZWASSER
ELECTROBOMBA PARA ACEITE - GASOLEO - AGUA DULCE - AGUA SALADA

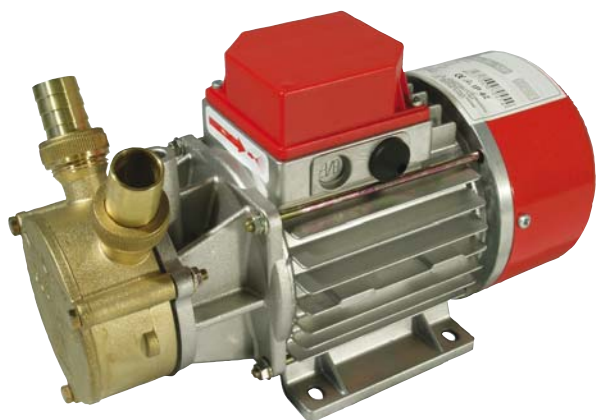
**CARATTERISTICHE**

Trattasi della classica pompa autoaspirante ad anello liquido, laterale, con girante a geometria stellare. Questo particolare tipo di scoperta idraulica le conferisce una straordinaria capacità autoadescente, anche in presenza di una discontinua disponibilità del liquido da travasare, in aspirazione (presenza di aria o altri gas). È particolarmente indicata per il travaso e/o trasferimento di liquidi preventivamente decantati quali: ACQUA DOLCE E SALATA - GASOLIO - OLIO la cui viscosità non sia superiore a quattro gradi ENGLER oppure a trenta gradi CENTISTOKES. I liquidi da travasare devono essere neutri e puliti, o contenere in sospensione solo una piccola percentuale di solidi (0.2 - 0.5 max%) aventi caratteristiche di durezza e granulometria, tali da non usurare le superfici interne di rasamento della pompa. Nei casi estremi può essere utile un filtro a maglie strette montato sulla tubazione di aspirazione.

ARTICOLO	TENSIONE V	HP	giri/min	POTENZA ASSORB. W	Ø mm	ADESCAMENTO m	l/min					RUMOROSITÀ db	PESO kg	l/h
							1 m	5 m	10 m	15 m	20 m			
20372	12	0,5	2850	300	20	- 3	30	26	20	10	5	73	6	1700
20376	24	0,5	2850	300	20	- 3	30	26	20	10	5	73	6	1700

10

MARTINETTI IDRAULICI

CRICS HYDRAULIQUES
HYDRAULIC BOTTLE JACKS
TELESKOPZYLINDER
GATOS HIDRÁULICOS

 **MADE IN ITALY**



ARTICOLO	ALTEZZA MIN. mm	ALTEZZA MAX. mm	PESO kg	PORTATA ton.	DESCRIZIONE
20153	215	365	5	3	-
20154	220	450	6,5	5	Con vite di rialzo
20156	250	520	11,5	10	Con vite di rialzo
20475	275	565	16	20	Con vite di rialzo
20157	280	570	20	30	Con vite di rialzo
20476	280	570	30	50	Con vite di rialzo

POMPA A PEDALE CON MANOMETRO GONFIAGGIO PNEUMATICI

POMPE A PEDALE AVEC MANOMETRE POUR GONFLAGE PNEUS
FOOT PUMP WITH MANOMETER
FUSSLUFTPUMPE MIT MANOMETER
BOMBA PEDAL CON MANÓMETRO



ARTICOLO	DESCRIZIONE
20120	Pompa a pedale (press. 6 atm)
20121	Testina per pompa a pedale o compressori

MANOMETRO PER CONTROLLO PRESSIONE GOMME

MANOMETRE
MANOMETER
MANOMETER
MANÓMETRO

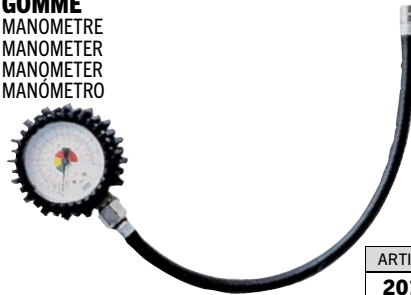

ARTICOLO
20123

TESTINA PER GONFIAGGIO

SOUPAPE DE GONFLAGE
INFLATING VALVE
AUF FÜLLVENTIL
VÁLVULA HINCHAMIENTO



ARTICOLO
20124

AEROGRAFO CON SERBATOIO

AEROGAPHE AVEC RESERVOIR
AEROGRAPH WITH TANK
SPRÜNPISTOLE MIT BEHÄLTER
AERÓGRAFO CON DEPÓSITO



ARTICOLO	DESCRIZIONE	Ø FORO UGELLO	C.TÀ SERBATOIO
20204	Pistola vern. con serbat. inferiore	1,5 mm	1 kg
20224	Guarnizione serbatoio		

AEROGRAFO CON SERBATOIO

AEROGAPHE AVEC RESERVOIR
AEROGRAPH WITH TANK
SPRÜNPISTOLE MIT BEHÄLTER
AERÓGRAFO CON DEPÓSITO



ARTICOLO	DESCRIZIONE	Ø FORO UGELLO	C.TÀ SERBATOIO
20203	Pistola vern. con serbat. superiore	1,5 mm	0,5 kg

PISTOLA LAVAGGIO PER NAFTA CON SERBATOIO 1 l

PISTOLET DE LAVAGE POUR MAZOUT AVEC RESERVOIR 1 l
WASHING GUN WITH 1 l TANK
WASCHPISTOLE FÜR DIESELÖL BEHÄLTER 1 l INHALT
PISTOLA LAVAJE PARA NAFTA CON DEPÓSITO 1 l



ARTICOLO	DESCRIZIONE	Ø FORO UGELLO	C.TÀ SERBATOIO
20202	Pistola per lavaggio	1,5 mm	1 l
20224	Guarnizione serbatoio		

TAMPONI IN GOMMA PER SOLLEVATORI E MARTINETTI

TAMPONS EN CAOUTCHOUC POUR RELEVAGES ET VERINS
RUBBER PLUGS FOR POWER LIFTS AND JACKS
GUMMISTOPFEN FÜR HEBEBÜHNEN UND WAGENHEBER
TAMPONES DE GOMA PARA ELEVADOR Y CILINDROS



ARTICOLO	DIMENSIONI mm
20477	160x120x35
20478	160x120x75

COMPRESSORE ROTATIVO, APPLICABILE ALLA PRESA DI FORZA

COMPRESSEUR SUR PRISE DE FORCE
PTO COMPRESSOR
ZAPFWELLENKOMPRESSOR
COMPRESSOR ROTATIVO, APPLICABLE A LA TOMA DE FUERZA



DOTAZIONE

- Manometro
- Regolatore di pressione
- Valvola di sicurezza
- Tubo a spirale 4 m
- Raccordi
- Testina di gonfiaggio
- Catena di ancoraggio

ARTICOLO	PORTATA l/min	PRESSIONE MAX atm
20208	130	10

KIT COMPRESSORE COMPLETO

KIT COMPRESSEUR COMPLET
COMPLETE COMPRESSOR SET
SATZ LUFTDRUCKZUEHÖRE
KIT COMPRESSOR COMPLETE



ARTICOLO

COMPOSIZIONE

20106 Pistola lavaggio - Pistola soffiaggio - Pistola gonfiaggio - Pistola per verniciare

KIT UNIVERSALE PER IL SOFFIAGGIO

KIT UNIVERSEL POUR LE SOUFFLEMENT
UNIVERSAL KIT FOR THE BLOWING
UNIVERSAL INSTALLATIONSSATZ FÜR DEN SCHLAG
KIT UNIVERSAL PARA SOPLAR



ARTICOLO

20601

PISTOLE SOFFIAGGIO - CANNA LUNGA

PISTOLETS DE SOUFFLAGE
AIR GUNS
LUFTDRUCKPISTOLEN
PISTOLAS SOPLAJE

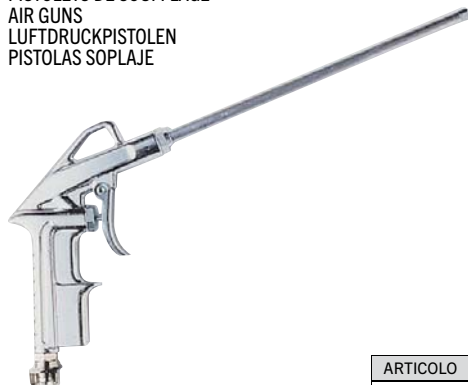

ARTICOLO

20201

PISTOLE SOFFIAGGIO

PISTOLETS DE SOUFFLAGE
AIR GUNS
LUFTDRUCKPISTOLEN
PISTOLAS SOPLAJE



ARTICOLO

20107

PISTOLA GONFIAGGIO CON MANOMETRO, TUBO IN GOMMA Ø 6x14, TESTINA AGGANCIAMENTO

PISTOLET DE GONFLAGE AVEC MANOMETRE, TUYAU CAOUTCHOUC Ø 6x14 AGRAFE
ENFLATING GUN WITH MANOMETER, TUBE Ø 6x14, CONNECTOR
AUFTFÜLLPISTOLE MIT MANOMETER, GUMMISCHLAUCH Ø 6x14, VENTILANSCHLUSS
PISTOLA HINCHAMAMIENTO CON MANÓMETRO, TUBO DE GOMA Ø 6x14, CABECITA DE ENGANCHE



ARTICOLO

Ø
MANOMETRO
mm

DESCRIZIONE

20122

63

0-10 bar/140 LDS

TUBI ARIA A SPIRALE COMPLETI DI ATTACCHI

TUYAU A AIR SPIRALE
SPIRAL AIR-PIPE
SPIRAL FÖRMIGER SCHLAUCH
TUBOS AIRE CON ESPIRAL, COMPLETOS CON ENGANCHES



ARTICOLO

LUNGHEZZA

DIAMETRO TUBO

20108

5 m

6x8 mm

20109

10 m

6x8 mm

20143

25 m

6x8 mm

PISTOLE DI SOFFIAGGIO PROFESSIONALE CON REGOLAZIONE ARIA PROGRESSIVA

PISTOLET DE SOUFFLAGE PROFESSIONNEL AVEC REGLAGE
AIR PROGRESSIF
PROFESSIONAL BLOW GUNS WITH PROGRESSIVE AIR REGULATION
PROFESSIONELLE REIFENFÜLLPISTOLE MIT PROGRESSIVER LUFTREGELUNG
PISTOLAS DE SOPLADO PROFESIONAL CON REGULACIÓN AIRE PROGRESIVA



ARTICOLO

DESCRIZIONE

20740

Consumo aria a 6 bar: 260 l/min

10

TUBO PER ARIA COMPRESSA 20 bar

TUYAU POUR AIRE COMPRIMÉ 20 bar
HOSE FOR COMPRESSED AIR 20 bar
SCHLAUCH FÜR DRUCKLUFT 20 bar
TUBO PARA AIRE-COMPRESSOR 20 bar



CARATTERISTICHE

Tubo in termoplastico speciale con rinforzo in trevir resistente all'olio - Fornito senza raccordi.

ARTICOLO	DESCRIZIONE	CONFEZIONE
20205	6x14 20 bar	10 m
20206	8x17 20 bar	10 m
20407	10x19 20 bar	10 m

TUBO PER ARIA COMPRESSA IN PVC

TUYAU POUR AIRE COMPRIMÉ EN PVC
PVC HOSE FOR COMPRESSED AIR
SCHLAUCH FÜR DRUCKLUFT (PVC)
TUBO PARA AIRE-COMPRESSOR EN PVC



CARATTERISTICHE

Tubo in PVC, morbido e flessibile, 5 strati
RESISTENTE A OLI E ABRASIONE.

ARTICOLO	DESCRIZIONE	CONFEZIONE
20892	6x10 20 bar	50 m
20893	8x12 20 bar	50 m
20894	10x14 20 bar	50 m
20895	13x19 20 bar	50 m

TUBO PER ARIA COMPRESSA IN POLIURETANO

TUYAU POUR AIRE COMPRIMÉ EN POLYURETHANNE
POLYURETHANE HOSE FOR COMPRESSED AIR
SCHLAUCH FÜR DRUCKLUFT (POLYURETHAN)
TUBO PARA AIRE-COMPRESSOR EN POLIURETANO



CARATTERISTICHE

Tubo in POLIURETANO, 4 strati, elevata flessibilità
e RESISTENTE A OLI E ABRASIONE.

ARTICOLO	DESCRIZIONE	CONFEZIONE
20896	8x12 20 bar	50 m
20897	10x14 20 bar	50 m

TUBI BLU IN RILSAN PA12 (+ rigido)

TUYAUX EN RILSAN PA12 (bleu)
PA12 RILSAN HOSES (blue)
RILSANSCHLÄUCHE PA12 (blau)
TUBOS EN RILSAN PA12 (azul)



ARTICOLO	DESCRIZIONE	LUNGHEZZA ROTOLO m
20496	4x2	100
20497	6x4	100
20498	8x6	100
20499	10x8	50
20500	12x10	50

PINZA TAGLIA TUBO

PINCE COUPE TUYAU
HOSE CUTTERS
SCHLAUCHSCHNEIDEZANGE
PINZA DE CORTE PARA TUBO



CARATTERISTICHE

In grado di tagliare tubi di diametro esterno massimo di 12 mm

ARTICOLO
20503

TUBI BLU IN POLIURETANO tipo SH98 PA12 (+ flessibile)

TUYAUX EN POLYURETHANNE type SH98 PA12 (bleu)
POLYURETHANE HOSES type SH98 PA12 (blue)
POLYURETHANSCHLÄUCHE Typ SH98 PA12 (blau)
TUBOS EN POLIURETANO tipo SH98 PA12 (azul)



ARTICOLO	DESCRIZIONE	LUNGHEZZA ROTOLO m
20501	6x4	100
20417	8x6	100
20419	10x8	100
20502	12x9	100

LAMA DI RICAMBIO

LAME DE RECHANGE
SPARE BLADE
ERSATZMESSER
CUCHILLA DE REPUESTO



ARTICOLO
20504

INNESTO ATTACCO PORTAGOMMA SERIE ITALIA

COUPLEUR RACCORD PORTE-TUYAU SÉRIE ITALIE
CONNECTION COUPLING FOR RUBBER HOSE HOLDER SERIES ITALY
EINSATZ SCHLAUCHTÜLLENANSCHLUSS SERIE ITALIEN
CONEXIÓN MANGUERA SERIE ITALIA

new



ARTICOLO	Ø mm	ATTACCHI SERIE
20977	6	
20978	8	
20979	10	
20980	12	

ATTACCO FILETTO MASCHIO CILINDRICO PORTAGOMMA

RACCORD FILETAGE MÂLE CYLINDRIQUE PORTE-TUYAU
RUBBER HOSE HOLDER CYLINDRICAL MALE THREAD CONNECTION
ZYLINDRISCHER SCHLAUCHANSCHLUSS MIT INNENGEWINDE
CONEXIÓN ROSCA MACHO CILÍNDRICA MANGUERA

new



ARTICOLO	Ø mm	FILETTO	ARTICOLO	Ø mm	FILETTO
20981	6	1/4"	20989	6	3/8"
20983	8	1/4"	20991	8	3/8"
20985	10	1/4"	20993	10	3/8"
20987	12	1/4"	20995	12	3/8"

INNESTO RAPIDO MASCHIO PER ARIA COMPRESSA SERIE ITALIA

COUPLEUR RAPIDE MALE
QUICK COUPLERS MALE
SCHNELLKUPPLUNG MIT AUSSENGEWINDE
ENCHUFE RÁPIDO MACHO



ARTICOLO	Ø mm	ATTACCHI SERIE
20195	6x14	
20196	8x17	
20197	10x19	

INNESTO ATTACCO FILETTO MASCHIO SERIE ITALIA

COUPLEUR RACCORD FILETAGE MÂLE SÉRIE ITALIE
MALE THREAD CONNECTION COUPLING SERIES ITALY
EINSATZ ANSCHLUSS AUSSENGEWINDE SERIE ITALIEN
CONEXIÓN ROSCA MACHO SERIE ITALIA



ARTICOLO	FILETTO	ATTACCHI SERIE
20479	1/4"	
20639	1/4" temprato	
20480	3/8"	

RUBINETTO RAPIDO FEMMINA A SFERA UNIVERSALE ATTACCO RESCA

ROBINET RAPIDE FEMELLE À BILLE UNIVERSEL RACCORD FILETAGE
FEMALE UNIVERSAL BALL VALVE WITH QUICK COUPLING
UNIVERSAL-KUGELHAHN SCHNELLABLAß TÜLLENANSCHLUSS
GRIFO RÁPIDO HEMBRA DE ESFERA UNIVERSAL CONEXIÓN ESPIGA

new



ARTICOLO	Ø mm	ATTACCHI SERIE
20973	6	
20974	8	
20975	10	
20976	13	

ATTACCO FILETTO FEMMINA CILINDRICO PORTAGOMMA

RACCORD FILETAGE FEMELLE CYLINDRIQUE PORTE-TUYAU
RUBBER HOSE HOLDER CYLINDRICAL FEMALE THREAD CONNECTION
ZYLINDRISCHER SCHLAUCHANSCHLUSS MIT AUSSENGEWINDE
CONEXIÓN ROSCA HEMBRA CILÍNDRICA MANGUERA

new



ARTICOLO	Ø mm	FILETTO	ARTICOLO	Ø mm	FILETTO
20982	6	1/4"	20990	6	3/8"
20984	8	1/4"	20992	8	3/8"
20986	10	1/4"	20994	10	3/8"
20988	12	1/4"	20996	12	3/8"

INNESTO RAPIDO FEMMINA PER ARIA COMPRESSA SERIE ITALIA

COUPLEUR RAPIDE FEMELLE
QUICK COUPLERS FEMALE
SCHNELLKUPPLUNG
ENCHUFE RÁPIDO NIÑA



ARTICOLO	Ø mm	ATTACCHI SERIE
20198	6x14	
20199	8x17	
20200	10x19	

INNESTO ATTACCO FILETTO FEMMINA SERIE ITALIA

COUPLEUR RACCORD FILETAGE FEMELLE SÉRIE ITALIE
FEMALE THREAD CONNECTION COUPLING SERIES ITALY
EINSATZ ANSCHLUSS INNENGEWINDE SERIE ITALIEN
CONEXIÓN ROSCA HEMBRA SERIE ITALIA



ARTICOLO	FILETTO	ATTACCHI SERIE
20481	1/4"	
20482	3/8"	

10

INNESTO ATTACCO A BAIONETTA SERIE ITALIA

COUPLEUR RAPIDE FEMELLE
QUICK COUPLERS FEMALE
SCHNELLKUPPLUNG
ENCHUFE RÁPIDO NIÑA

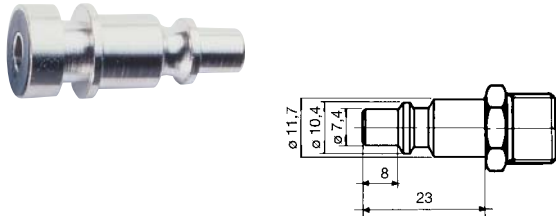

ARTICOLO	ATTACCHI SERIE
20483	

INNESTO ATTACCO A BAIONETTA

SERIE TEDESCA
JOINT A BAIONNETTE
BAYONET JOINT
BAJONETTKUPPLUNG

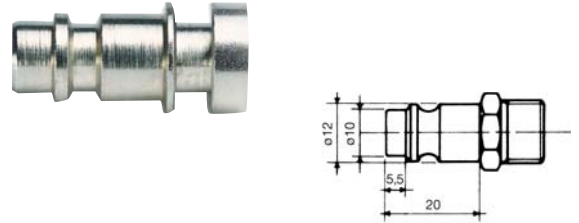

ARTICOLO	ATTACCHI SERIE
20484	

INNESTO ATTACCO A BAIONETTA SERIE SVIZZERA

COUPLEUR RACCORD À BAIONNETTE SÉRIE SUISSE
BAYONET COUPLING SWISS SERIES
EINSATZ BAJONETT-ANSCHLUSS SERIE SCHWEIZ
CONEXIÓN DE BAYONETA SERIE SUIZA

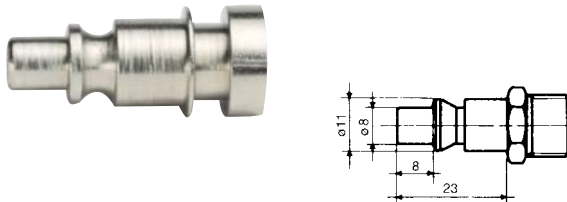

ARTICOLO	ATTACCHI SERIE
20485	

RUBINETTO RAPIDO A SFERA UNIVERSALE PORTAGOMMA

ROBINET RAPIDE À BILLE UNIVERSEL PORTE-TUYAU
RUBBER HOSE HOLDER UNIVERSAL QUICK RELEASE BALL VALVE
UNIVERSAL-KUGELHAHN SCHNELLABLASS MIT SCHLAUCHTÜLLE
GRIFO RÁPIDO DE ESFERA UNIVERSAL CONEXIÓN MANGUERA



ARTICOLO	Ø mm	ATTACCHI SERIE
20486	6x14	
20487	8x17	
20488	10x19	

RUBINETTO RAPIDO A SFERA UNIVERSALE MASCHIO

ROBINET RAPIDE À BILLE UNIVERSEL MÂLE
MALE UNIVERSAL QUICK RELEASE BALL VALVE
UNIVERSAL-KUGELHAHN SCHNELLABLASS MIT AUSSENGEWINDE
GRIFO RÁPIDO DE ESFERA UNIVERSAL MACHO



ARTICOLO	FILETTO	ATTACCHI SERIE
20637	1/4"	
20638	3/8"	

ATTACCO GIREVOLE CON MOLLA

RACCORD ROTATIF AVEC RESSORT
SWIVEL COUPLING WITH SPRING
DREHKUPPLUNG MIT FEDER
ACOPLAMIENTO GIRATORIO CON RESORTE



ARTICOLO	DESCRIZIONE
20878	Attacco 1/4" girevole con molla 4x6 mm
20633	Attacco 1/4" girevole con molla 6x8 mm
20634	Attacco 1/4" girevole con molla 8x10 mm
20879	Attacco 1/4" girevole con molla 10x12 mm

INNESTO RAPIDO CON MOLLA SERIE ITALIA

RACCORD RAPIDE AVEC RESSORT
QUICK COUPLING WITH SPRING
SCHNELLKUPPLUNG MIT FEDER
ACOPLAMIENTO RÁPIDO CON RESORTE



ARTICOLO	Ø mm	ATTACCHI SERIE
20876	4x6	
20631	6x8	
20632	8x10	
20877	10x12	

RUBINETTO RAPIDO UNIVERSALE CON MOLLA

ROBINET RAPIDE AVEC RESSORT
QUICK COCK WITH SPRING
SCHNELLKUPPLUNG MIT FEDER
GRIFO RÁPIDO CON RESORTE



ARTICOLO	Ø mm	ATTACCHI SERIE
20880	4x6	
20635	6x8	
20636	8x10	
20881	10x12	

RIPARTITORE UNIVERSALE A "Y" COMPLETO DI RACCORDI

REPARTITEUR EN "Y" AVEC RACCORDS
"Y" SHAPED DIVIDER COMPLETE WITH FITTINGS
Y-STÜCK MIT ANSCHLÜSSEN
DISTRIBUIDOR EN "Y" CON RACORES



ARTICOLO	ATTACCHI SERIE
20643	

RACCORDO INTERMEDIO DIRITTO

RACCORD INTERMEDIAIRE DROIT
STRAIGHT INTERMEDIATE FITTING
SCHLAUCHVERBINDUNG GERADE
RACOR INTERMEDIO RECTO



ARTICOLO	DESCRIZIONE
20640	Raccordo intermedio dritto 6x8 mm
20641	Raccordo intermedio dritto 8x10 mm

RUBINETTO SCARICO CONDENZA

ROBINET DECHARGE CONDENSATION
CONDENSATION DRAIN COCK
KONDENSATABLASSHAHN
GRIFO DESCARGA CONDENSACIÓN



ARTICOLO	DESCRIZIONE
20642	Rubinetto scarico condensa 1/4"

RACCORDO CON DADO FRESATO FILETTO MASCHIO

RACCORD AVEC EROU FRAISE FILETAGE MALE
CONNECTION WITH MILLED NUT - MALE THREAD
ANSCHLUSS MIT GEFRÄSTER MUTTER AUFSCHRAUBGEWINDE
RACOR CON TUERCA FRESADA ROSCADO MACHO



ARTICOLO	FILETTO
20489	1/4"
20490	3/8"

RACCORDO CON DADO FRESATO FILETTO FEMMINA

RACCORD AVEC EROU FRAISE FILETAGE FEMELLE
CONNECTION WITH MILLED NUT - FEMALE THREAD
ANSCHLUSS MIT GEFRÄSTER MUTTER EINSCHRAUBGEWINDE
RACOR CON TUERCA FRESADA ROSCADO HEMBRA



ARTICOLO	FILETTO
20491	1/4"
20492	3/8"

RACCORDO DI GIUNZIONE 2 DADI

RACCORD DE JONCTION 2 ECROUS
CONNECTION WITH 2 NUTS
SCHLAUCHANSCHLUSS 2 MUTTERN
RACOR DE UNIÓN 2 TUERCAS



ARTICOLO	FILETTO
20493	1/4x1/4

DADO FRESATO

ECROU FRAISÉ
MILLED NUT
GEFRÄSTE MUTTER
TUERCA FRESADA



ARTICOLO	FILETTO
20494	1/4x1/4

GOMMINO RICAMBI PER ATTACCO BAIONETTA

BAGUE DE RECHANGE POUR RACCORD A BAIONNETTE
SPARE RUBBER RINGS FOR BAYONET CONNECTION
ERSATZGUMMI FÜR BAJONETTANSCHLUSS
REPUESTO JUNTA GOMA PARA ACOPLAMIENTO BAYONETA



ARTICOLO
20495

RACCORDI RAPIDI PER TUBI IN RILSAN E POLIURETANO

RACCORD RAPIDE POUR TUYAU EN RILSAN ET POLYURETHANE - QUICK CONNECTIONS FOR RILSAN AND POLYURETHAN HOSES - SCHNELLANSCHLÜSSE FÜR RILSAN UND POLYURETHAN ROHR

TERMINALE DIRITTO

EMBOUT DROIT
STRAIGHT TERMINAL FITTING
GERADER ANSCHLUSS
TERMINAL RECTO



ARTICOLO	Ø TUBO mm	FILETTO
20505	4	1/8
20506	4	1/4
20507	6	1/8
20508	6	1/4
20509	8	1/8
20510	8	1/4
20511	8	3/8
20512	10	1/4
20513	10	3/8
20514	10	1/2
20515	12	3/8
20516	12	1/2
20517	15	1/2

INTERMEDIO DIRITTO

INTERMEDIAIRE DROIT
STRAIGHT INTERMEDIATE FITTING
SCHLAUCHVERBINDUNG GERADE
INTERMEDIO RECTO



ARTICOLO	Ø TUBO mm
20518	4
20519	6
20520	8
20521	10
20522	12
20523	15

RIDUZIONE INTERMEDIA

REDUCTEUR INTERMEDIAIRE
INTERMEDIATE ADAPTER
REDUZIERSTÜCK VERBINDUNG
REDUCCIÓN INTERMEDIA



ARTICOLO	Ø TUBO mm	Ø TUBO mm
20524	6	4
20525	8	4
20526	8	6
20527	10	4
20528	10	6
20529	10	8
20530	12	8
20531	12	10

RIDUZIONE

REDUCTEUR
ADAPTER
REDUZIERSTÜCK
REDUCCIÓN



ARTICOLO	Ø CODOLO mm	Ø TUBO mm
20532	6	4
20533	8	4
20534	8	6
20535	10	6
20536	10	8
20537	12	8
20538	12	10
20539	15	10
20540	15	12

TERMINALE CON CODOLO

RACCORD EMBOUT A QUEUE
TERMINAL FITTING WITH TANG
ANSCHLUSS MIT SCHAFT
TERMINAL ROSCADO

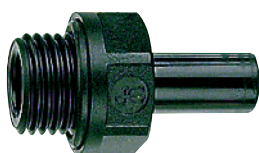

ARTICOLO	Ø TUBO mm	FILETTO
20541	4	1/8
20542	4	1/4
20543	6	1/8
20544	6	1/4
20545	8	1/8
20546	8	1/4
20547	8	3/8
20548	10	1/4
20549	10	3/8
20550	10	1/2
20551	12	3/8
20552	12	1/2
20553	15	3/8
20554	15	1/2

INTERMEDIO A "T"

INTERMEDIAIRE EN «T»
INTERMEDIATE «T» PIECE
«T»-VERBINDUNGSSTÜCK
INTERMEDIO EN "T"



ARTICOLO	Ø TUBO mm
20555	4
20556	6
20557	8
20558	10
20559	12
20560	15

INTERMEDIO A GOMITO

INTERMEDIAIRE COUDE
INTERMEDIATE ELBOW FITTING
ECK-VERBINDUNGSSTÜCK
INTERMEDIO EN CODO



ARTICOLO	Ø TUBO mm
20561	4
20563	6
20564	8
20565	10
20566	12
20567	15

RIDUZIONE A GOMITO

REDUCTEUR COUDE
ADAPTER ELBOW
ECK-REDUZIERSTÜCK
REDUCCIÓN EN CODO



ARTICOLO	Ø TUBO mm	Ø TUBO mm
20568	6	4
20569	8	4
20570	8	6
20571	10	4
20572	10	6
20573	10	8
20574	12	8
20575	12	10

TRAVASATORE PER CARBURANTE

TRANSVASEUSES POUR CARBURANT
FUEL DECANTER
KRAFTSTOFFABZIEHER
TRASEGADOR PARA COMBUSTIBLE

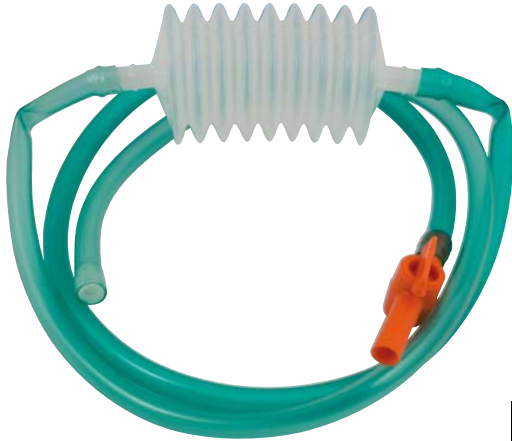

ARTICOLO
20251

CONTENITORE PER ACQUA DISTILLATA CON IMPUGNATURA

BIDON EAU DISTILLEE
DISTILLATE WATER TANK
BEHÄLTER FÜR DISTILLIERWASSER
CONTENEDOR PARA AGUA DISTILADA



CARATTERISTICHE

Il dispositivo inserito nel beccuccio arresta il flusso del liquido quando è raggiunto l'esatto livello.
Semplifica l'operazione di rabbocco dell'acqua nelle batterie.

ARTICOLO	CAPACITÀ
20356	2 l

TANICA IN METALLO

JERRYCAN EN METAL
METAL CAN
TANK AUS METALL
TANQUE METÁLICO



ARTICOLO	CAPACITÀ l
20741	5
20357	10
20358	20
20359	Bocchettone per travaso

CANESTRO MILLEUSI - NERO

JERRYCAN MULTI-USAGE
MULTIPLE USE BASKET
MEHRFACHAUSNUTZUNGSKANISTER
CANASTO MULTIUSOS



ARTICOLO	DESCRIZIONE
20263	Canestro l 5 nero per benzina
20286	Canestro l 10 nero per benzina

CARAFFE

CARAFES
JUGS
MESSBECHER
JARRAS



ARTICOLO	DESCRIZIONE
20703	Caraffa capacità l 0,5
20704	Caraffa capacità l 1
20705	Caraffa capacità l 2
20706	Caraffa capacità l 3
20707	Caraffa capacità l 5

CANESTRO MILLEUSI

JERRYCAN MULTI-USAGE
MULTIPLE USE BASKET
MEHRFACHAUSNUTZUNGSKANISTER
CANASTO MULTIUSOS



ARTICOLO	DESCRIZIONE
20272	Canestro capacità l 5
20699	Canestro capacità l 10
20700	Canestro capacità l 15
20701	Canestro capacità l 20
20702	Canestro capacità l 25

MISURINI IN PLASTICA

MEASURES EN PLASTIQUES
PLASTIC MEASURES
PLASTISCHER VERMESSER
CUBILETES DE PLÁSTICA PARA MEDIR LÍQUIDOS



ARTICOLO	CAPACITÀ l
20269	Capacità l 1
20270	Capacità l 2
20271	Capacità l 5

10

SESSOLE

ÉCOPE
SCOOPS
MESSCHAUFELN
VERTEDORES



ARTICOLO	MISURA
20708	19 cm
20709	24 cm
20710	29 cm
20711	34 cm
20712	38 cm
20713	42 cm

IMBUTI A GAMBO

ENTONNOIR
SHAFT FUNNELS
TRICHTERN
EMBUDOS



CARATTERISTICHE

Adatti al travaso di alimenti.

ARTICOLO	Ø GAMBO
20694	6 mm
20695	8 mm
20696	10 mm
20697	12 mm
20698	14 mm
20259	16 mm
20260	22 mm
20261	25 mm
20262	30 mm

Predisposti per
attacco filtro.

FILTRI PER IMBUTI

FILTRES POUR ENTONNOIRS
FILTERS FOR FUNNELS
FILTERN FÜR TRICHTER
FILTRO PARA EMBUDOS



ARTICOLO	Ø FILTRO	PER IMBUTO
20267	10,5 mm	20260
20268	12,5 mm	20261 - 20262

IMBUTO CON FILTRO E PROLUNGA FLESSIBILE

ENTONNOIR AVEC FILTRE ET RALLONGE FLEXIBLE
FUNNEL WITH FILTER AND FLEXIBLE EXTENSION
TRICHTER MIT FILTER UND BIEGSAMER VERLÄNGERUNG
EMBUDO CON FILTRO Y ALAGADERA FLEXIBLE



CARATTERISTICHE

- In materiale plastico
- Ø 250 mm
- Filtro rimovibile in ottone
- Adatto al travaso di oli e combustibili

ARTICOLO
20264

IMBUTO CURVA RIGIDA CON FILTRO

ENTONNOIR COURBE RIGIDE AVEC FILTRE
FUNNEL RIGID CURVE WITH FILTER
TRICHTER MIT FILTER
EMBUDO CURVA RIGIDA CON FILTRO



ARTICOLO
20265

IMBUTO IN METALLO CON FILTRO E GAMBO FLESSIBILE

ENTONNOIR AVEC FILTRE EN METAL ET QUEUE FLEXIBLE
METAL FUNNEL WITH FILTER AND FLEXIBLE SHANK
TRICHTER MIT FILTER AUS METALL UND BIEGSAMEN
EMBUDO METÁLICO CON FILTRO Y MANGO FLEXIBLE



ARTICOLO	Ø mm	L. max mm
20363	180x240	470
20366	Filtro di ricambio	

IMBUTO IN METALLO CON FILTRO

ENTONNOIR AVEC FILTRE EN METAL
METAL FUNNEL WITH FILTER
TRICHTER MIT FILTER AUS METALL
EMBUDO METÁLICO CON FILTRO



ARTICOLO	Ø mm	L. max mm
20364	240	240
20366	Filtro di ricambio	

CONTENITORE CON COPERCHIO PER BATTERIE ESAUSTE - 300 l

RECIPIENT AVEC COUVERCLE POUR BATTERIES EPUISEES - 300 l
CONTAINER WITH LID FOR FLAT BATTERIES - 300 l
BEHÄLTER MIT DECKEL FÜR ALTE BATTERIEN - 300 l
RECIPIENTE CON TAPA PARA BATERÍAS AGOTADAS - 300 l

**CONTENITORE CON COPERCHIO PER BATTERIE ESAUSTE - 600 l**

RECIPIENT AVEC COUVERCLE POUR BATTERIES EPUISEES - 600 l
CONTAINER WITH LID FOR FLAT BATTERIES - 600 l
BEHÄLTER MIT DECKEL FÜR ALTE BATTERIEN - 600 l
RECIPIENTE CON TAPA PARA BATERÍAS AGOTADAS - 600 l



ARTICOLO	DIMENSIONI mm
20841	1000x700x650

ARTICOLO	DIMENSIONI mm
20842	1200x800x700

ARMADIO CONTENITORE PER FITOFARMACI A 4 RIPIANI

ARMOIRE CONTENEUR POUR PHYTOPHARMACEUTIQUES A 4 ETAGERES
4-SHELF CUPBOARD FOR PESTICIDES
SCHRANK ZUR AUFBEWAHRUNG VON PFLANZENSCHUTZMITTELN, 4 EINLEGEBODEN
ARMARIO PARA FITOFÁRMACOS DE 4 ESTANTES

**Caratteristiche Principali:**

- Armadi progettati e realizzati con una struttura autoportante e resistente in lamiera zincata, **spessore 1,2 mm**.
- Doppia porta frontale incernierata.
- Maniglia a scomparsa con serratura e chiave, chiusura ad asta verticale su tre punti.
- Trattamento anticorrosione delle porte e finitura con vernici a polvere, di elevata resistenza al lavaggio ed alla disinfestazione; finitura colore verde RAL 6011.
- Feritoie alettate per aerazione (laterali e superiori).
- Quattro ripiani interni (modello Securfito standard) o due ripiani interni (modello Minisecurfito), in lamiera zincata forata, regolabili in altezza, completi di vaschetta di raccolta estraibile.
- Cartelli di segnalazione per prodotti tossico-nocivo e corrosivi.

ARTICOLO	DIMENSIONI mm
20843	1000x550x2000